



O.H.DOORS®

**PORTE
EXTÉRIEURE**

Catalogue de produits
Édition 01/2024

O.K.DOORS®

CATALOGUE DE PRODUITS

Édition 01/2024



CONTENU

À PROPOS DU PRODUIT

ENTREPRISE.....6

ABOUT THE PRODUCT

DESIGN.....8

SÉCURITÉ.....11

LUMIÈRES DE LA PORTE.....12

NOUVEAUTÉS 2024

SUR NOTRE COLLECTION.....14

UNICO.....16

ATENA.....18

AION.....20

COBRE.....22

ARTEON.....24

HERAKLES.....26

AFRODYTA.....28

MAIA.....30

ARTEMIDA RC3.....32

LUNA.....34

SELENE.....36

SYSTÈMES O.K.DOORS

INTRODUCTION AUX SYSTÈMES DE PORTES.....38

P55.....41

P68.....45

S68 2Z.....49

S68 2ZA.....53

S68 ZL.....57

S68 ZL ARCTIC.....61

RT43.....65

GAMME DE MODÈLES

PORTE PLEINE INOX, BLACK, GOLD.....70

PORTE VITRÉE INOX, BLACK, GOLD.....82

ACCESSOIRES

VITRAGES, PACK DES VITRES.....108

INSERTS.....108

POIGNÉES CENTRALES.....109

POIGNÉES, PACKS ANTI-EFFRACTION.....110

COULEURS

OPTIONS DE COULEURS DISPONIBLES.....112

DONNÉES TECHNIQUES

DIMENSIONS P55, P68.....114

DIMENSIONS S68.....116

DIMENSIONS S68 ARCTIC.....118

DIMENSIONS DES IMPOSTES.....122



À propos de nous

Le groupe Radex est spécialisé dans la production de menuiseries de la plus haute qualité. Nous sommes fiers de notre longue histoire, de nos technologies avancées et de notre souci du détail qui rendent nos portes non seulement fonctionnelles, mais aussi esthétiques. Dans ce catalogue, vous trouverez des informations sur notre entreprise, nos produits et les valeurs qui nous guident au quotidien.

Histoire de la Société

Nous sommes un fabricant de portes leader et très réputé, en constant développement depuis 1986. Notre entreprise est connue pour sa recherche incessante de l'excellence et l'innovation. Nous disposons d'usines de production modernes et d'une équipe expérimentée de spécialistes qui y travaillent avec passion et engagement à offrir à nos clients les meilleures portes du marché. Au fil des décennies, Radex est devenu un fabricant important sur le marché européen et est actuellement une entreprise au développement très dynamique. Nos produits sont distribués dans les plus grandes chaînes de vente au détail en Pologne et dans de nombreux pays européens.

Nous disposons d'agréments techniques et de certificats d'hygiène pour les produits que nous fabriquons, délivrés par des instituts de recherche accrédités.

Nous vous invitons à prendre connaissance de notre offre.

O.H. DOORS®
more than doors



DESIGN

Ouvrez la porte à la perfection : Nos portes en acier uniques

Vous rêvez d'une porte extérieure alliant un excellent design, une qualité inégalée et une isolation thermique et acoustique exceptionnelle ? Notre porte en acier sauront répondre à vos attentes à tous les niveaux !

Un design unique qui vous ravira

Nos motifs et décorations uniques sont créés avec passion par des designers expérimentés. Notre offre comprend des combinaisons de styles classiques, modernes et uniques. Que vous aimiez le design classique ou préfériez l'élégance moderne, nos portes sauront répondre à vos goûts.

La qualité que vous méritez

Pourquoi nos portes sont-elles si spéciales ? Nous utilisons uniquement de l'acier de la plus haute qualité, ce qui garantit fiabilité et durabilité pendant des années. Nos serrures à plusieurs points et nos systèmes de sécurité laissent toute chance aux intrus potentiels. Votre sécurité est notre priorité.



Modèles à plusieurs variantes



6 couleurs de placage



5 variantes de vitrage



4 couleurs de ferrure

Le confort thermique dans votre maison

Les économies d'énergie sont aujourd'hui cruciales, c'est pourquoi nos portes sont parfaitement isolées. Grâce à la technologie et aux matériaux que nous utilisons, vous pourrez profiter d'une température stable à l'intérieur de votre maison, quelles que soient les conditions extérieures. Cela signifie des factures d'énergie réduites et un confort thermique agréable.

Un silence qui détend

Grâce à des systèmes avancés d'isolation phonique, nos portes vous protègent des bruits extérieurs. Vous gagnez un calme et une tranquillité qui vous permettront de vous détendre pleinement dans votre logement.



À PROPOS DU PRODUIT

SÉCURITÉ

Les portes extérieures O.K.DOORS sont synonymes de qualité fiable, de qualité de fabrication élevée et de sécurité de votre maison. Tous les produits de notre marque répondent aux exigences européennes en matière de sécurité, de perméabilité thermique et d'isolation acoustique. Nos portes sont également disponibles dans la classe anti-effraction RC2 ou RC3, selon le système choisi, ce qui signifie qu'elles empêchent efficacement les tentatives d'effraction. Le coefficient de transfert thermique de nos portes peut atteindre $0,9 \text{ W}/(\text{m}^2 \cdot \text{K})$, vous permettant de garder votre maison chaude en hiver et fraîche en été. Tous nos produits disposent d'une excellente isolation acoustique (27-38dB), réduisant efficacement l'intensité des bruits extérieurs.



classe anti-effraction
RC2 ou RC3



boulons
anti-dégondage



serrures haut de gamme



isolation thermique à
partir de $0,9 \text{ W}/(\text{m}^2 \text{ K})$



systèmes de joints
modernes



isolation acoustique
jusqu'à 38dB

LUMIÈRE DE PORTE

Des lumières de porte sont des panneaux de verre fixes et non ventilés qui peuvent être utilisés sur les côtés ou sur le dessus d'une porte d'entrée pour augmenter l'éclairage d'une pièce tout en agrandissant visuellement l'espace.

En utilisant des lumières sur les côtés de la porte, nous pouvons mettre en valeur l'entrée de la maison et lui donner un aspect plus représentatif et unique. Les lumières sont le moyen le plus économique d'éclairer une pièce et de créer l'impression d'un espace plus grand."

Elles peuvent être utilisés individuellement de chaque côté ou ensemble des deux côtés de la porte. Elles existent dans différentes tailles. Uniquement disponible dans le système S68 ZL Arctic.



VARIANTES DES LUMIÈRES



gauche

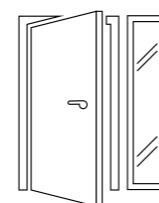

droite

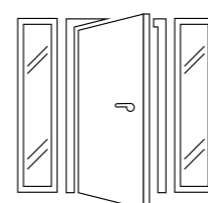

double face

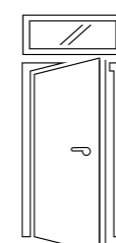

du haut

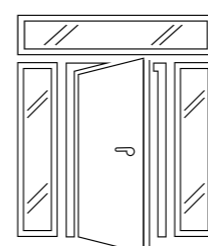

double face avec traverse supérieure



*Compatible uniquement avec le S68 ZL Arctic

COLLECTION 2024

Sécurité, convivialité et esthétique

Le sentiment de sécurité dans sa propre maison, motifs et couleurs pour souligner le caractère unique de l'intérieur, silence agréable par isolation du bruit de l'extérieur. En choisissant nos portes extérieures, vous obtenez tout cela dans le pack et vous pouvez aménager davantage l'intérieur de vos rêves.

Découvrez notre collection 2024, dans laquelle nous avons utilisé un design moderne basé sur la géométrie et les formes minimalistes. Grâce à l'acier inoxydable noir et doré, la façade de votre maison deviendra élégante et futuriste. Les avantages supplémentaires de la collection toute récente sont les modèles avec la possibilité d'installer une poignée centrale et une gamme unique de couleurs des placages.

Choisissez une porte d'entrée adaptée à votre intérieur !

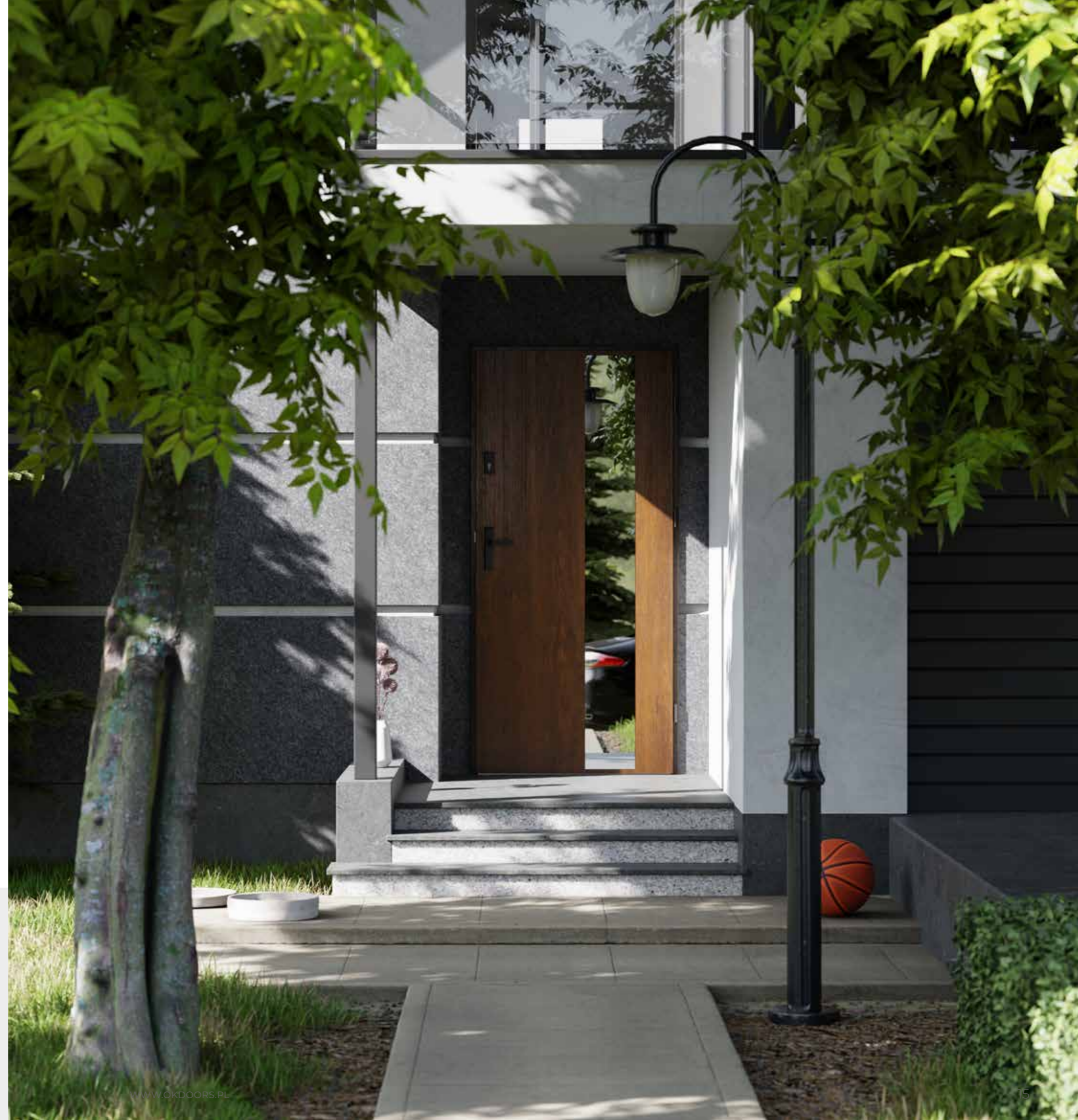

NOUVEAUTÉ



UNICO

DISPONIBLE DANS LE SYSTÈME :

S68 2Z S68 2ZA S68 ZL S68 ZL ARCTIC



S68 ZL - UNICO, couleur noyer foncé, applications NOIRES, poignée/rosace 018, inserts NOIR

NOUVEAUTÉ



ATENA

DISPONIBLE DANS LE SYSTÈME :

P55 S68 2Z S68 2ZA S68 ZL S68 ZL ARCTIC



S68 2Z - ATENA, couleur anthracite, applications OR, poignée 014, inserts en LAITON



NOUVEAUTÉ



AION

DISPONIBLE DANS LE SYSTÈME :

P55 S68 2Z S68 2ZA S68 ZL S68 ZL ARCTIC

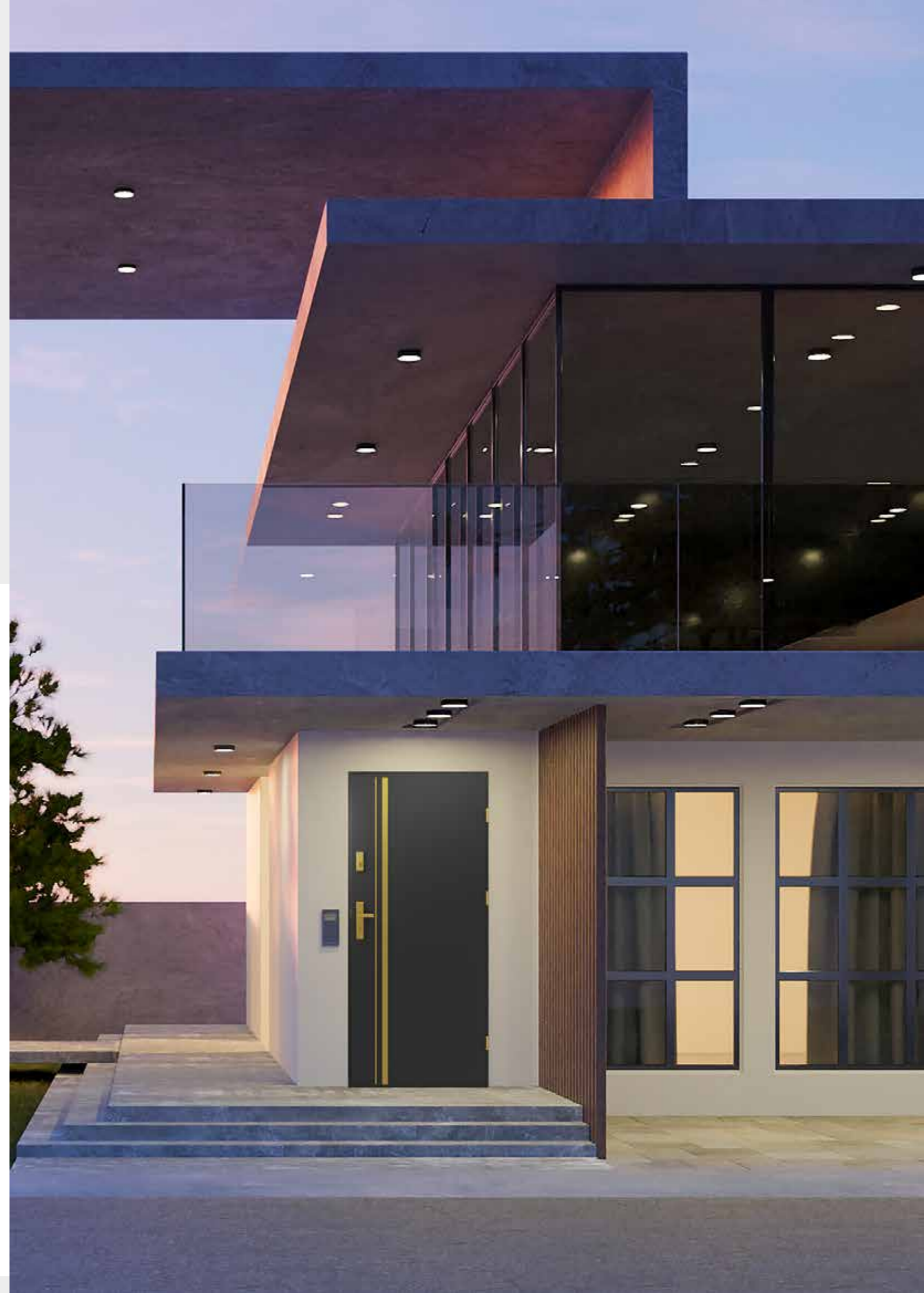

S68 2Z - AION, couleur noir, applications OR, poignée/rosace 14, inserts en LAITON

NOUVEAUTÉ

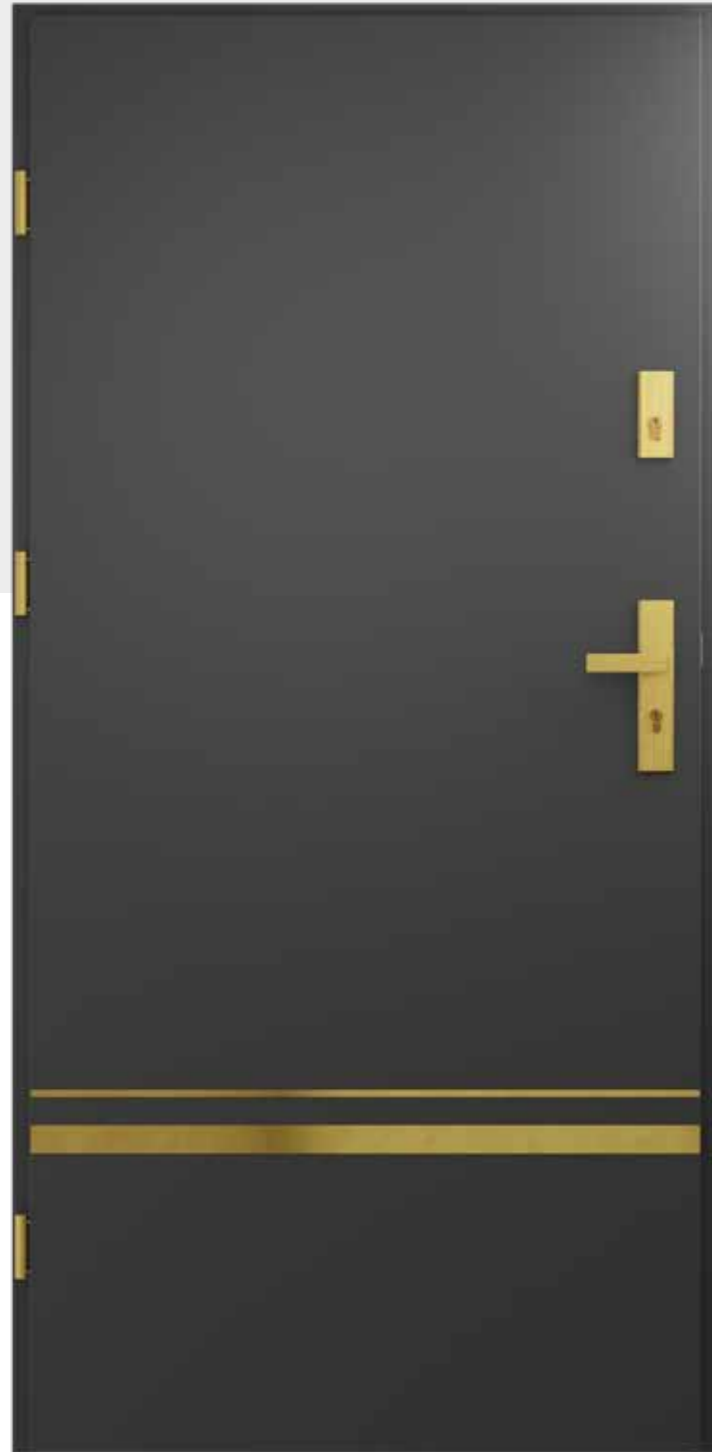

COBRE

DISPONIBLE DANS LE SYSTÈME :

P55 **S68 2Z** **S68 2ZA** **S68 ZL** **S68 ZL ARCTIC**



S68 2Z - COBRE, couleur anthracite, applications OR, poignée/rosace 014, inserts en LAITON

NOUVEAUTÉ



ARTEON

DISPONIBLE DANS LE SYSTÈME :

P55 **S68 2Z** **S68 2ZA** **S68 ZL** **S68 ZL ARCTIC**



S68 2Z - ARTEON couleur Sonoma, applications NOIRES, poignée/rosace 011, inserts NOIR

NOUVEAUTÉ



HERAKLES

DISPONIBLE DANS LE SYSTÈME :

P55 **S68 2Z** **S68 2ZA** **S68 ZL** **S68 ZL ARCTIC**



S68 2Z - HERAKLES, couleur Sonoma, applications NOIRES, Poignée/rosette Cubic, inserts NOIR

NOUVEAUTÉ



AFRODYTA

DISPONIBLE DANS LE SYSTÈME :

P55 **S68 2Z** **S68 2ZA** **S68 ZL** **S68 ZL ARCTIC**

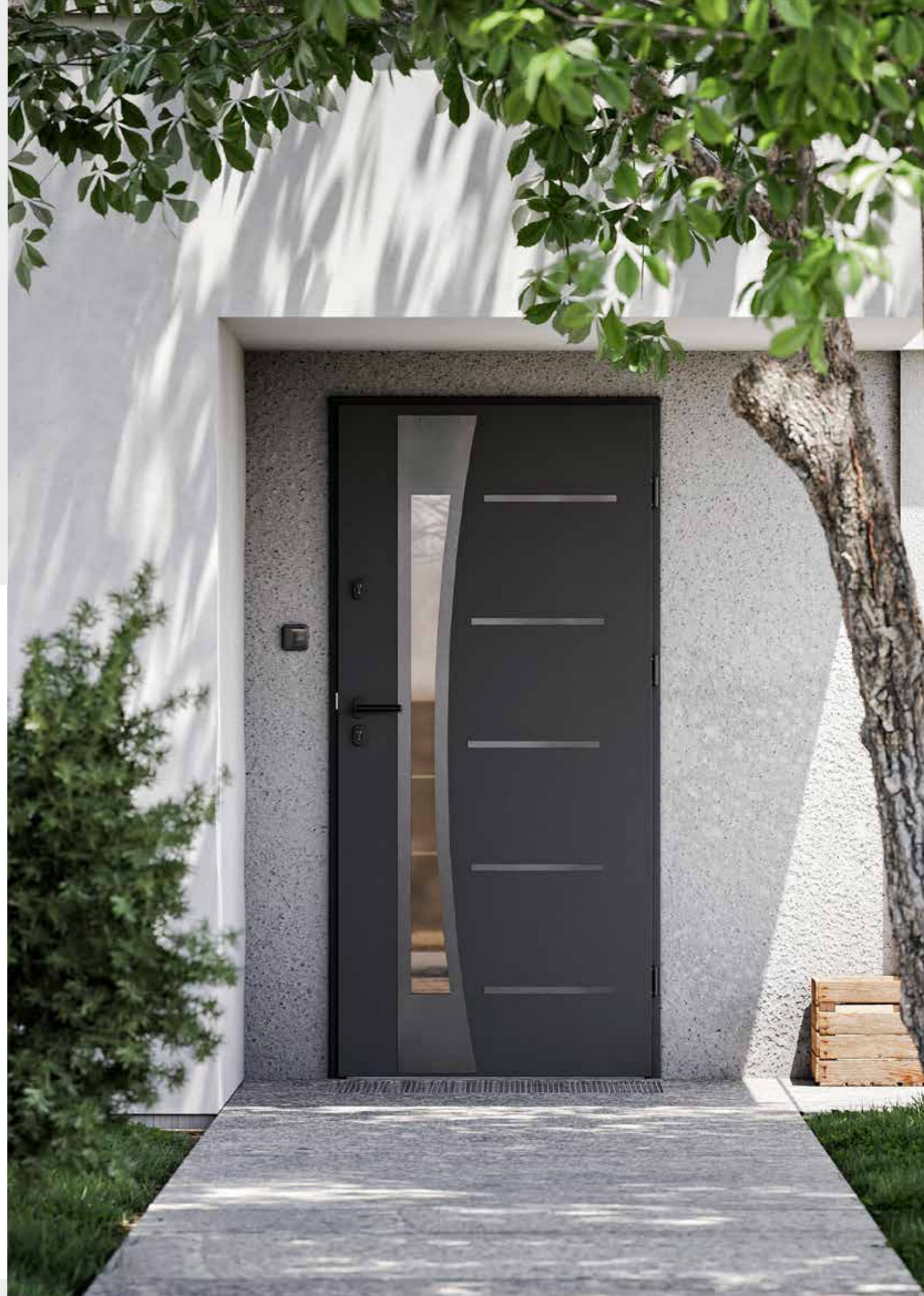

S68 2Z - AFRODYTA, couleur noir, applications NOIRES, poignée/rosace 018, inserts NOIR

NOUVEAUTÉ



MAIA

DISPONIBLE DANS LE SYSTÈME :

P55 S68 2Z S68 2ZA S68 ZL S68 ZL ARCTIC



S68 ZL - MAIA, couleur Sonoma, applications NOIRES, poignée/rosace 032 Cube, inserts NOIR

NOUVEAUTÉ

ARTEMIDA RC3

DISPONIBLE DANS LE SYSTÈME :

S68 ZL **S68 ZL ARCTIC**



S68 ZL - ARTEMIDA RC3, couleur Noir, applications NOIRES, poignée/rosette AXA ROYAL RC3, inserts NOIR

NOUVEAUTÉ



LUNA

DISPONIBLE DANS LE SYSTÈME :

P55 **S68 2Z** **S68 2ZA** **S68 ZL** **S68 ZL ARCTIC**

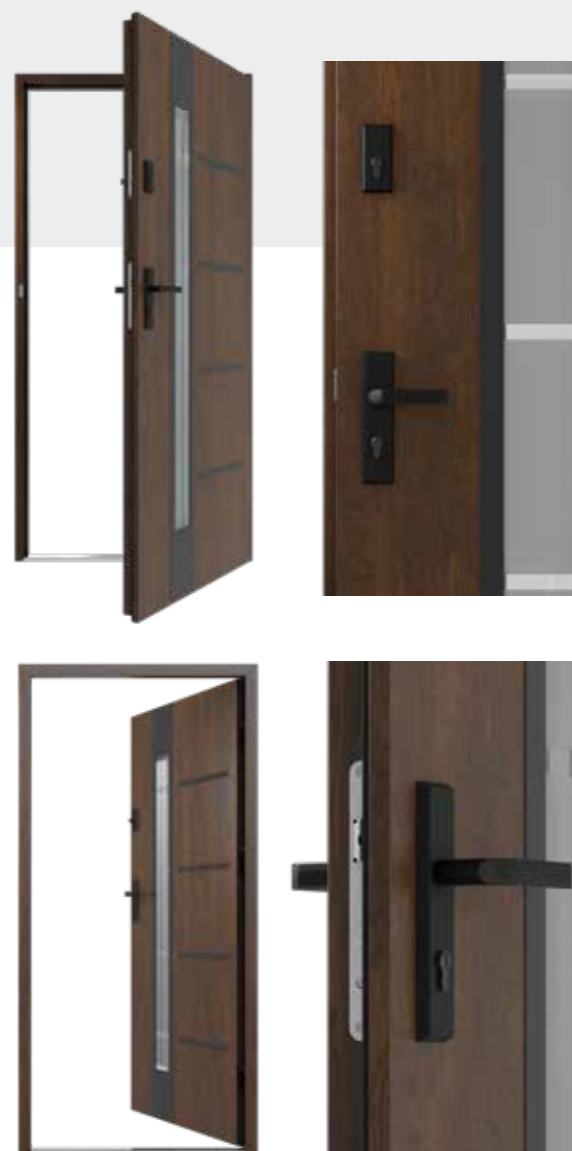

S68 2Z - LUNA ,couleur noyer foncé, applications NOIRES, poignée/rosace 012, inserts NOIR

NOUVEAUTÉ



SELENE

DISPONIBLE DANS LE SYSTÈME :

P55 **S68 2Z** **S68 2ZA** **S68 ZL** **S68 ZL ARCTIC**



S68 ZL - SELENE, couleur anthracite, applications NOIRES, poignée/rosace 018, inserts NOIR

SYSTÈMES DE

SYSTÈME P55

Porte de 55 mm d'épaisseur en acier recouverte d'un film décoratif avec structure et couleur de bois, résistante aux rayons UV. Le remplissage de la porte est en polystyrène expansé.

Les portes sont équipées de deux serrures indépendantes à trois points, trois charnières réglables et des boulons anti-dégondage. Elles sont aussi équipées avec des joints dans le cadre de la porte et le seuil.

SYSTÈME P68

Porte de 68 mm d'épaisseur en acier recouverte d'un film décoratif avec structure et couleur de bois, résistante aux rayons UV. Le remplissage de la porte est en polystyrène expansé.

Les portes sont équipées de deux serrures indépendantes à trois points, trois charnières réglables et des boulons anti-dégondage. Elles sont aussi équipées avec des joints dans le cadre de la porte et le seuil.

SYSTÈME S68 2Z, 2ZA

Porte de 68 mm d'épaisseur en tôle d'acier recouverte d'un film décoratif PVC avec structure et couleur de bois, résistant aux rayons UV.

Le remplissage de la porte est en polystyrène expansé. La série S68 2Z est équipée de deux serrures à trois points indépendantes. Le vantail de la porte est doté de joints sur les quatre bords. Le cadre et le seuil sont aussi équipés avec des joints.

SYSTÈME S68 ZL

Porte de 68 mm d'épaisseur en tôle d'acier recouverte d'un film décoratif PVC avec structure et couleur de bois, résistant aux rayons UV. Le remplissage de la porte est en polystyrène expansé.

Série S68 ZL est équipée d'une serrure à bande WINKHAUS. La porte peut être équipée d'une poignée centrale. Le vantail de la porte est doté de joints sur les quatre bords. Le cadre et le seuil sont aussi équipés avec des joints.

SYSTÈME S68 ZL ARCTIC

Porte de 68 mm d'épaisseur en tôle d'acier recouverte d'un film décoratif PVC avec structure et couleur de bois, résistante aux rayons UV. Le remplissage de la porte est en polystyrène expansé.

Série S68 ZL ARCTIC est équipée d'une serrure à bande WINKHAUS et un cadre en aluminium. La porte peut être équipée d'une poignée centrale. Le vantail de la porte est doté de joints sur les quatre bords. Le cadre et le seuil en aluminium sont aussi équipés avec des joints.

TECHNIQUE RT43 UNIVERSEL

La porte de 43 mm d'épaisseur est en tôle d'acier vernie. La porte est remplie d'une plaque de polystyrène expansé. Porte est équipée d'une serrure simple avec un point et deux charnières réglables. La porte est équipée d'un joint collé dans le cadre de la porte.

od 1,5 W/(m²*K)

1,3W/(m²*K)

1,1 W/(m²*K)

1,1 W/(m²*K)

0,9 W/(m²*K)

1,9 W/(m²*K)

2061x894
2070 x1000

2061x894
2070 x1000

2050x880
2070x1000

2070x1000

2085 x 1025

2034 x 890
2034 x 990

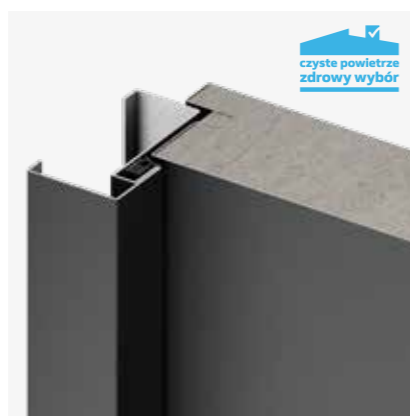

FARBGEBUNG

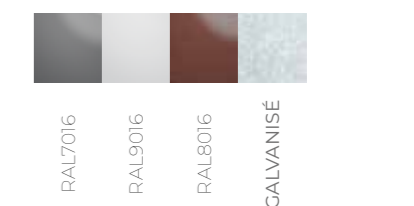

- VANTAIL DE 55 MM
- CADRE EN ACIER
- SEUIL EN ACIER INOXYDABLE
- DISPONIBLE EN OPTION RC2

- VANTAIL DE 68 MM
- CADRE EN ACIER
- SEUIL EN ACIER INOXYDABLE
- DISPONIBLE EN OPTION RC2

- VANTAIL DE 68 MM
- CADRE EN ACIER
- SEUIL EN ACIER INOXYDABLE
- DISPONIBLE EN OPTION RC2

- VANTAIL DE 68 MM
- CADRE EN ACIER
- SEUIL EN ACIER INOXYDABLE
- DISPONIBLE EN OPTION RC2/RC3
- SERRURE À BANDE
- POIGNÉE CENTRALE

- FLÜGEL 68 MM
- CADRE DE PORTE EN ALUMINIUM
- SEUIL EN ALUMINIUM
- DISPONIBLE EN OPTION RC2/RC3
- SERRURE À BANDE
- OPTION D'INSTALLATION DE LUMIÈRE LATÉRALE
- POIGNÉE CENTRALE

- FLÜGEL 43 MM
- CADRE EN ACIER
- JOINT COLLÉ

* - Pack confort dans l'offre de base



SYSTÈMES DE PORTES

P55

Le système de porte P55 d'O.K.DOORS est une collection qui allie fonctionnalité et style. L'épaisseur de la porte de 55 mm garantit solidité et stabilité à un prix abordable. L'acier est recouvert d'un film décoratif ayant la structure et la couleur de bois ce qui ajoute de l'élégance et du naturel. Ce film est également résistant aux rayons UV, ce qui signifie que les portes conserveront leur aspect pendant des années. La porte est remplie d'une plaque de polystyrène expansé qui garantit une isolation thermique et acoustique. Les portes sont équipées de deux serrures à trois points indépendantes, ce qui augmente la sécurité. Trois charnières réglables vous permettent d'adapter la porte à vos besoins individuels et les boulons anti-dégondage augmentent la qualité de la sécurité. Les joints dans le cadre de porte et le seuil réduisent la circulation d'air indésirable et le bruit extérieur."

Le système de porte P55 d'O.K.DOORS est disponible dans de nombreux modèles, variantes de couleurs et une large gamme d'accessoires, ce qui vous permet de choisir la porte parfaite pour votre maison ou votre appartement. Tout cela fait du système de porte P55 une excellente option pour les personnes qui apprécient la sécurité, la fonctionnalité et l'esthétique.

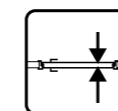

55 mm

Épaisseur du
ventail



Serrures

Deux à trois
points
indépendantes

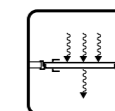

**Coefficient de
transfert de chaleur**

1,5 W/(m²*K)



**Dimensions
extérieures**

2061x894,
2070x1000

P55

OPTIONS DE COULEURS DISPONIBLES



CHÈNE DORÉ NOYER CHÈNE SONOMA ANTHRACITE ANTHRACITE FONCÉ BLANC

55_{mm}

1.5*

4A

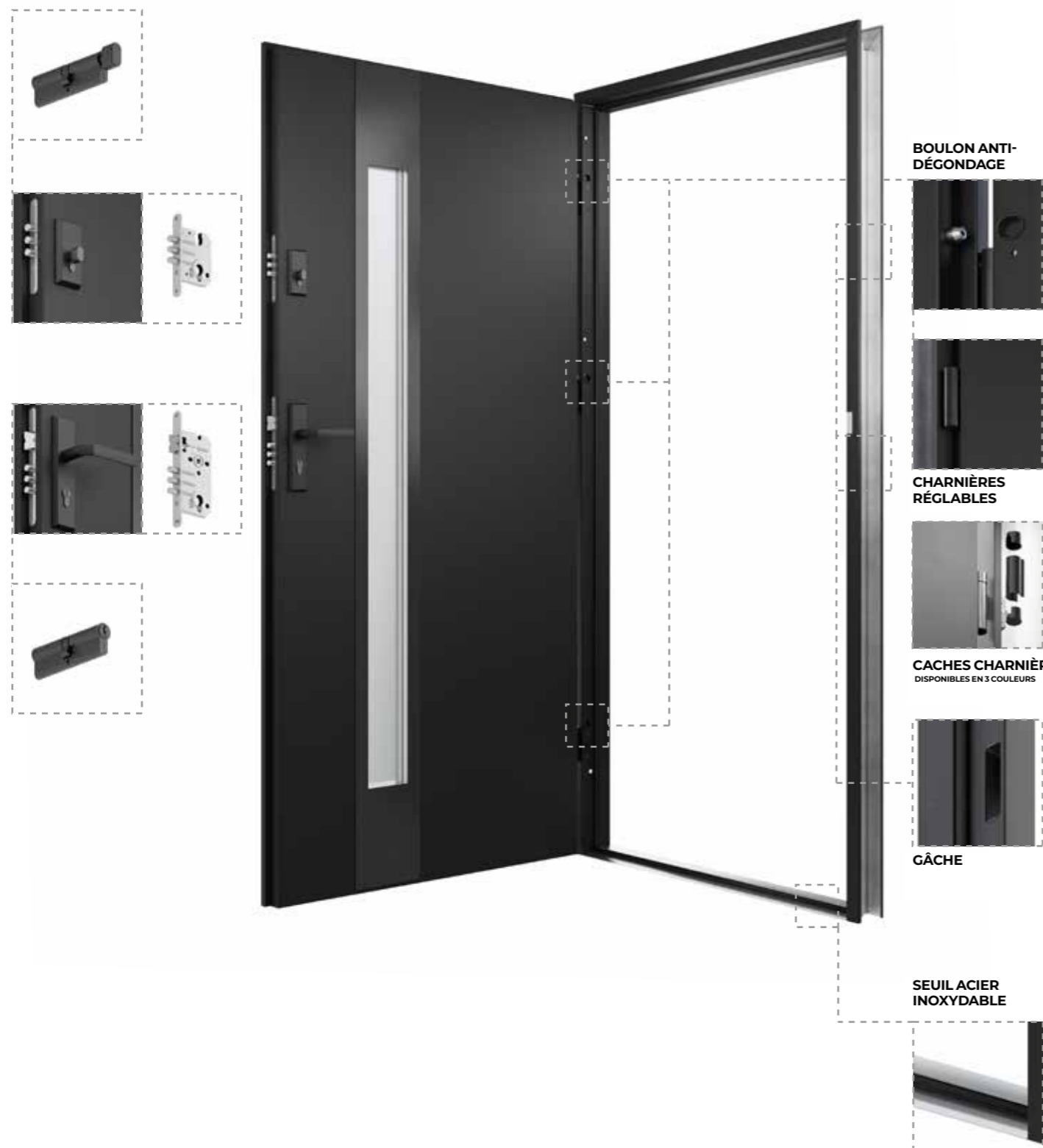

SYSTÈME P55

Porte de 55 mm d'épaisseur en acier recouverte d'un film décoratif avec structure et couleur de bois, résistante aux rayons UV. Le remplissage de la porte est en polystyrène expansé.

Les portes sont équipées de deux serrures indépendantes à trois points, trois charnières réglables et des boulons anti-dégondage. Elles sont aussi équipées avec des joints dans le cadre de la porte et le seuil.



SPÉCIFICATION

DIMENSIONS EXTÉRIEURE:	2061 x 894, 2070 x 1000
JOINTS:	JOINT PRINCIPAL DANS LE CADRE DE PORTE ET LE SEUIL
ÉPAISSEUR DE TÔLE:	(CADRE / VANTAIL) - 1,2MM / 0,5MM
ÉPAISSEUR DU VANTAIL:	55MM
MATÉRIAU DU VANTAIL:	TÔLE D'ACIER RECOUVERTE D'UNE FEUILLE DÉCORATIVE EN PVC RÉSISTANTE AUX RAYONS UV
REPLISSAGE:	POLYSTYRÈNE EXPANSÉ
SERRURES:	DEUX SERRURES INDÉPENDANTES À TROIS POINTS
FERRURES:	PACK CONFORT INCLU
PACK RC:	OUI, DÉTAILS À LA PAGE 111

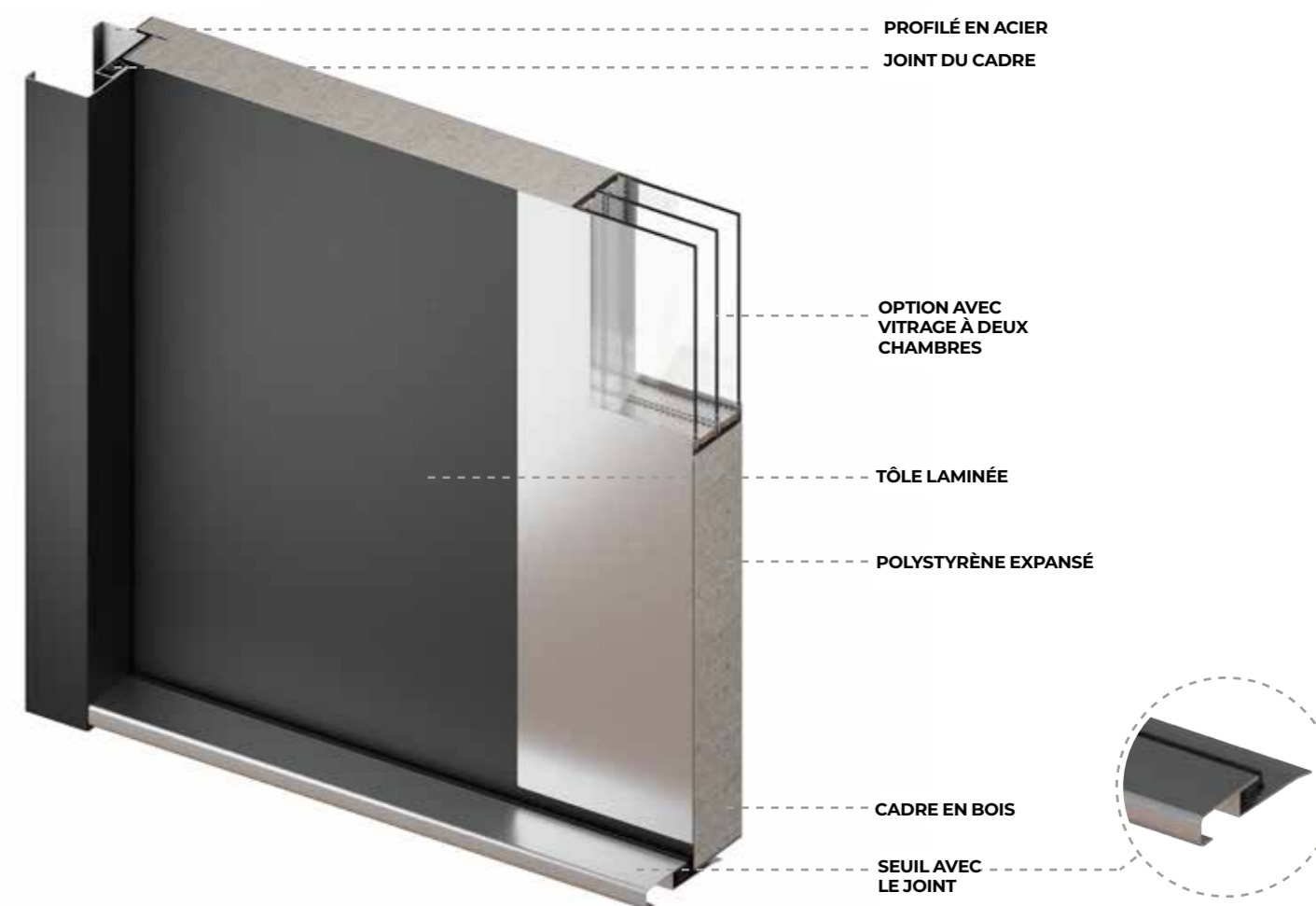

* Valeur UD pour des portes vitrées 1,8 W/m²*K

** Pack anti-effraction RC3 disponible uniquement pour les modèles.

SYSTÈMES DE PORTES

P68

Système de porte P68 de la marque O.K.DOORS est une collection qui allie fonctionnalité et style. L'épaisseur de la porte de 68 mm garantit solidité et stabilité à un prix abordable. L'acier est recouvert d'un film décoratif ayant la structure et la couleur de bois ce qui ajoute de l'élégance et du naturel. Ce film est également résistant aux rayons UV, ce qui signifie que les portes conserveront leur aspect pendant des années. La porte est remplie d'une plaque de polystyrène expansé qui garantit une isolation thermique et acoustique. Les portes sont équipées de deux serrures à trois points indépendantes, ce qui augmente la sécurité. Trois charnières réglables vous permettent d'adapter la porte à vos besoins individuels et les boulons anti-dégondage augmentent la qualité de la sécurité. Les joints dans le cadre de porte et le seuil réduisent la circulation d'air indésirable et le bruit extérieur."

Système de porte P68 de la marque O.K. DOORS est disponible dans de nombreux modèles, variantes de couleurs et une large gamme d'accessoires, ce qui vous permet de choisir la porte parfaite pour votre maison ou votre appartement. Tout cela fait du système de porte P68 une excellente option pour les personnes qui apprécient la sécurité, la fonctionnalité et l'esthétique.

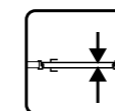

68 mm

Épaisseur du
ventail



Serrures

Deux à trois
points
indépendantes

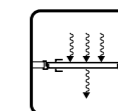

**Coefficient de
transfert de chaleur**

1,3 W/(m²*K)



**Dimensions
extérieures**

2061x894,
2070x1000

P68

OPTIONS DE COULEURS DISPONIBLES



68_{mm}

1.3*

4A

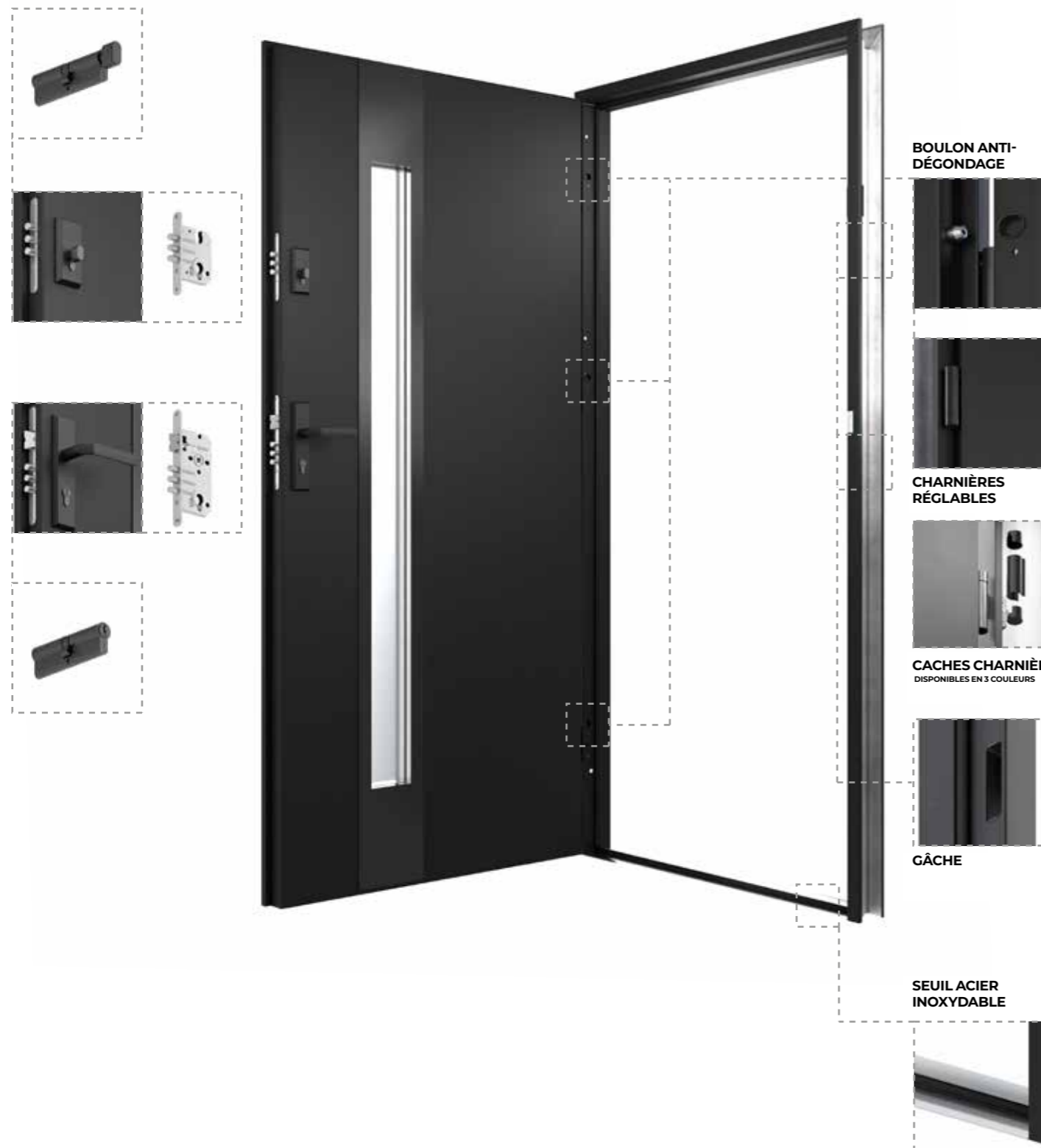

SYSTÈME P68

Porte de 68 mm d'épaisseur en acier recouverte d'un film décoratif avec structure et couleur de bois, résistante aux rayons UV. Le remplissage de la porte est en polystyrène expansé.

Les portes sont équipées de deux serrures indépendantes à trois points, trois charnières réglables et des boulons anti-dégondage. Elles sont aussi équipées avec des joints dans le cadre de la porte et le seuil.



SPÉCIFICATION

DIMENSIONS EXTÉRIEURE:	2061 x 894, 2070 x 1000
JOINTS:	JOINT PRINCIPAL DANS LE CADRE DE PORTE ET LE SEUIL
ÉPAISSEUR DE TÔLE:	(CADRE / VANTAIL) - 1,2MM / 0,5MM
ÉPAISSEUR DU VANTAIL:	68MM
MATÉRIAU DU VANTAIL:	TÔLE D'ACIER RECOUVERTE D'UNE FEUILLE DÉCORATIVE EN PVC RÉSISTANTE AUX RAYONS UV
REPLISSAGE:	POLYSTYRÈNE EXPANSÉ
SERRURES:	DEUX SERRURES INDÉPENDANTES À TROIS POINTS
FERRURES:	PACK CONFORT INCLU
PACK RC:	OUI, DÉTAILS À LA PAGE 111

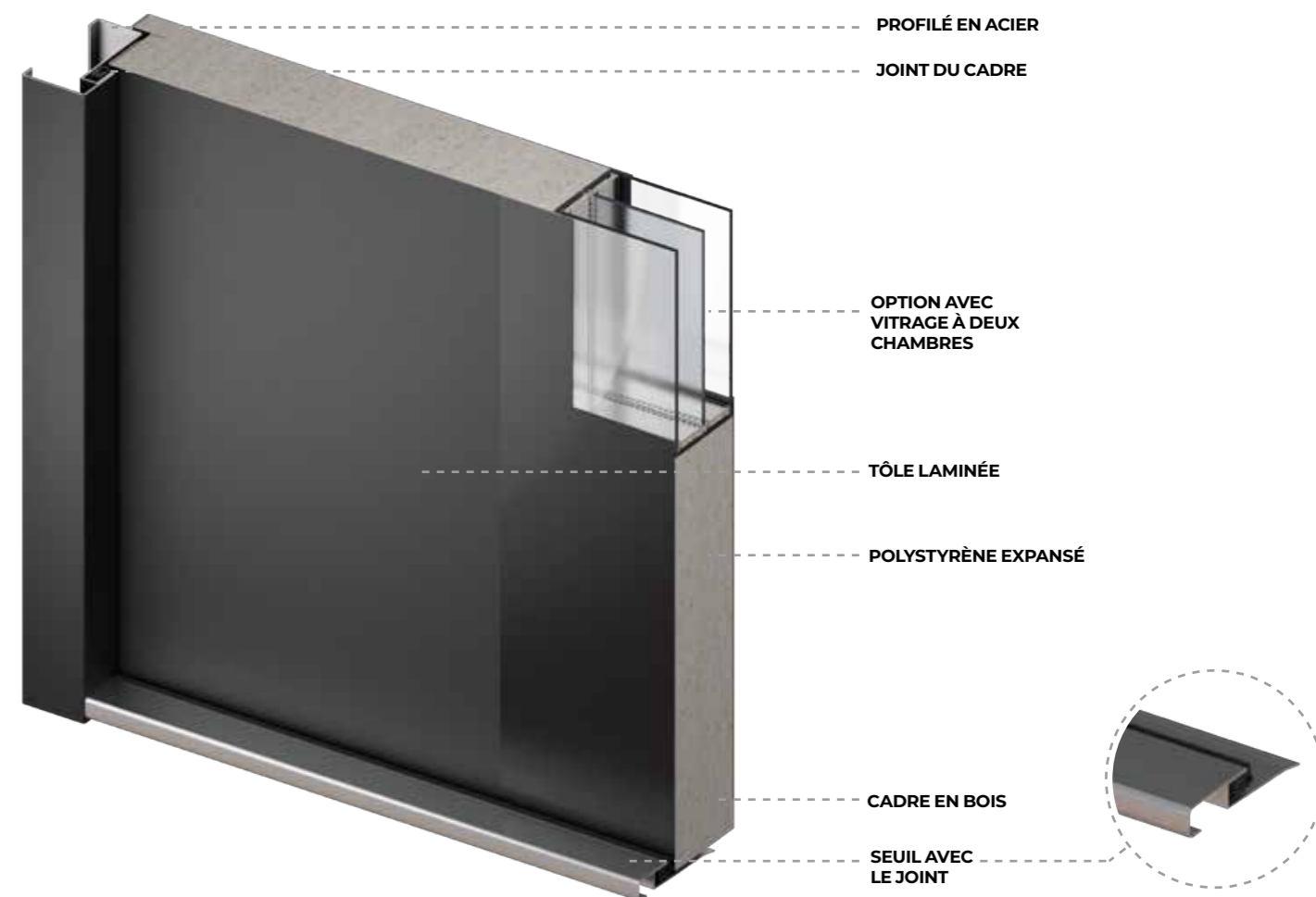

* Valeur UD pour des portes vitrées 1,5 W/m²K

** Pack anti-effraction RC3 disponible uniquement pour les modèles.

SYSTÈMES DE PORTES

S68 2Z

Système de porte S68 2Z de la marque O.K.DOORS est une solution pour les personnes qui recherchent des portes avec des paramètres d'isolation améliorés. Porte de 68 mm d'épaisseur en tôle d'acier recouverte d'un film décoratif PVC avec structure et couleur de bois. Ce film est résistant aux rayons UV, ce qui garantit aux portes un aspect moderne et esthétique pendant de nombreuses années.

La porte est remplie d'une plaque de polystyrène expansé qui garantit non seulement une isolation thermique mais aussi acoustique. La série S68 2Z est équipée de deux serrures trois points indépendantes, ce qui garantit un haut niveau de sécurité. Le vantail est doté de joints sur les quatre bords, ce qui évite les pertes de chaleur en hiver et de fraîcheur en été. Le cadre et le seuil en aluminium sont aussi équipés avec des joints ce qui assure l'étanchéité de l'ensemble du système.

Système de porte S68 2Z de la marque O.K. DOORS est disponible en plusieurs couleurs, de nombreux modèles et toute une série d'accessoires, ce qui permet d'adapter les portes au style et aux couleurs de l'intérieur et du bâtiment.

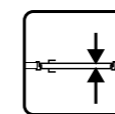

68 mm

Épaisseur du vantail



Serrures

Deux à trois points indépendantes

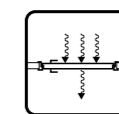

Coefficient de transfert de chaleur

1,1 W/(m²*K)



Dimensions extérieures

2050x880,
2070x1000

S682Z

OPTIONS DE COULEURS DISPONIBLES



68_{mm}

1.1

4A



SYSTÈME S682Z

Porte de 68 mm d'épaisseur en tôle d'acier recouverte d'un film décoratif PVC avec structure et couleur de bois, résistant aux rayons UV. Le remplissage de la porte est en polystyrène expansé.

La série S68 2Z est équipée de deux serrures à trois points indépendantes. Le vantail de la porte est doté de joints sur les quatre bords. Le cadre et le seuil sont aussi équipés avec des joints.

SPÉCIFICATION

DIMENSIONS EXTÉRIEURE: 2050 x 880, 2070 x 1000

JOINTS: JOINTS : JOINT PRINCIPAL DANS LE CADRE DE PORTE ET LE VANTAIL

ÉPAISSEUR DE TÔLE: ZARGE/FLÜGEL) - 1,5MM / 0,7MM

ÉPAISSEUR DU VANTAIL: 68MM

MATÉRIAU DU VANTAIL: TÔLE D'ACIER RECOUVERTE D'UNE FEUILLE DÉCORATIVE EN PVC RÉSISTANTE AUX RAYONS UV

REPLISSAGE: POLYSTYRÈNE EXPANSÉ

SERRURES: DEUX SERRURES INDÉPENDANTES À TROIS POINTS

FERRURES: PACK **CONFORT** INCLU

PACK RC: OUI, DÉTAILS À LA PAGE 111

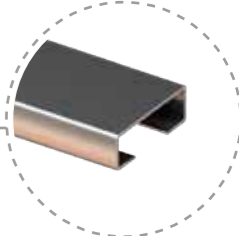
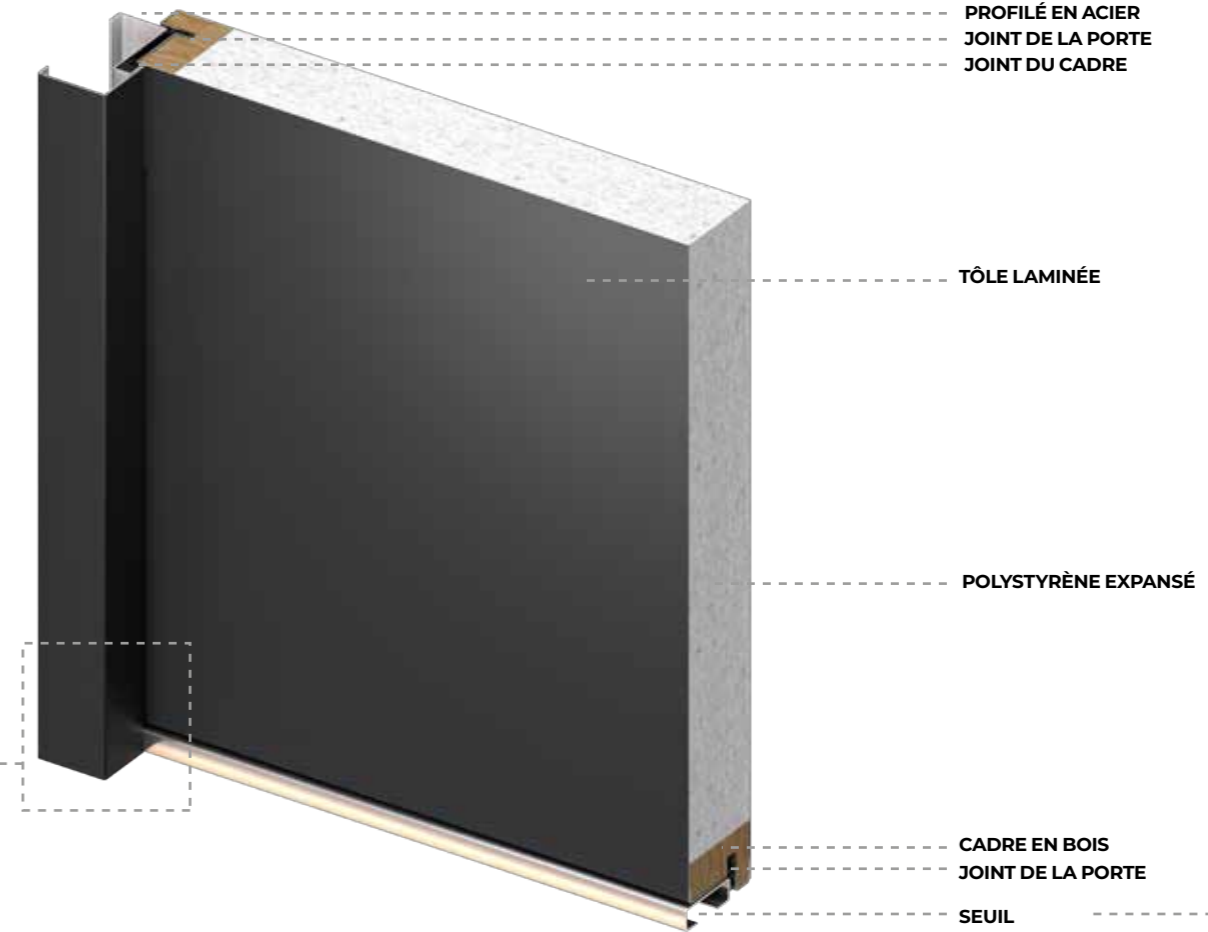
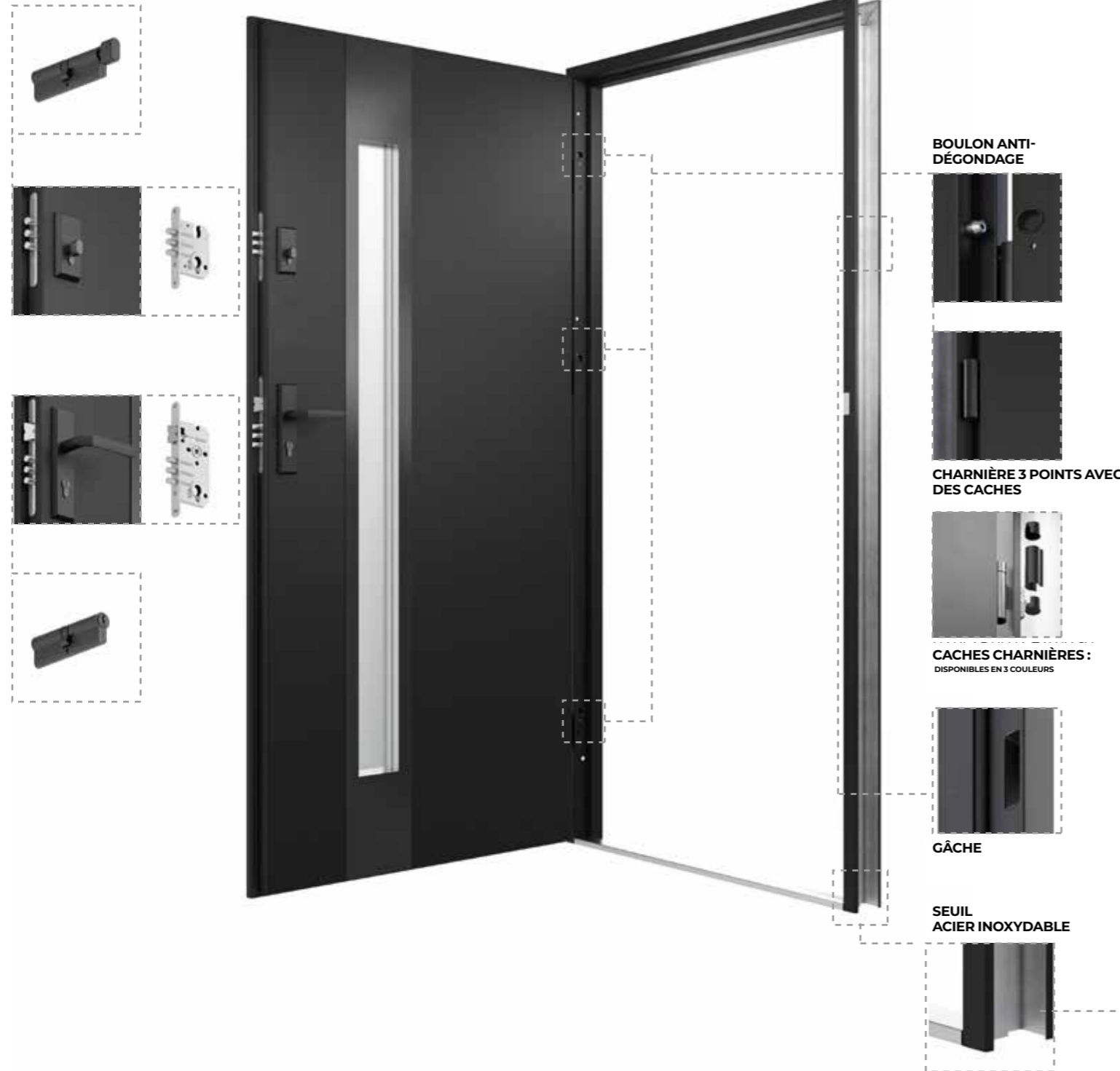

* Valeur de référence pour portes en bloc.
Valeur UD pour des portes vitrées 1,3 W/m2*K

**Pack anti-effraction RC3 disponible uniquement pour les modèles en bloc

SYSTÈMES DE PORTES

S68 2ZA

Système de porte S68 2ZA de la marque O.K.DOORS est une solution pour les personnes qui recherchent des portes avec des paramètres d'isolation améliorés et une meilleure protection. Porte de 68 mm d'épaisseur en tôle d'acier recouverte d'un film décoratif PVC avec structure et couleur de bois. Ce film est résistant aux rayons UV, ce qui garantit aux portes un aspect moderne et esthétique pendant de nombreuses années. La porte est remplie d'une plaque de polystyrène expansé qui garantit non seulement une isolation thermique mais aussi acoustique.

La série S68 2ZA est équipée de deux serrures à trois points indépendantes pour garantir un haut niveau de sécurité ainsi d'une poignée centrale. Le vantail est doté de joints sur les quatre bords, ce qui évite les pertes de chaleur en hiver et de fraîcheur en été. Le cadre et le seuil en aluminium sont aussi équipés avec des joints ce qui assure l'étanchéité de l'ensemble du système.

Système de porte S68 2ZA de la marque O.K.DOORS est disponible en plusieurs couleurs, de nombreux modèles et toute une série d'accessoires, ce qui permet d'adapter les portes au style et aux couleurs de l'intérieur et du bâtiment.

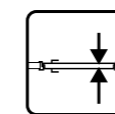

68 mm

Épaisseur du
vantail



Serrures

deux indépendantes à trois points dont serrure du bas à rouleau

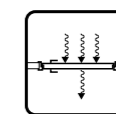

Coefficient de transfert de chaleur

1,1 W/(m²*K)



Dimensions extérieures

2050x880,
2070x1000

S682ZA

OPTIONS DE COULEURS DISPONIBLES



68_{mm}

1.1*

4A

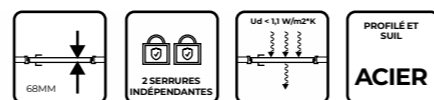

SYSTÈME S68 2ZA

Porte de 68 mm d'épaisseur en tôle d'acier recouverte d'un film décoratif PVC avec structure et couleur de bois, résistant aux rayons UV. Le remplissage de la porte est en polystyrène expansé.

Les portes sont équipées de deux serrures indépendantes à trois points et poignée centrale. Le vantail de la porte est doté de joints sur les quatre bords. Le cadre et le seuil sont aussi équipés avec des joints.



SPÉCIFICATION

DIMENSIONS EXTÉRIEURE: 2050 x 880, 2070 x 1000

JOINTS: JOINT PRINCIPAL DANS LE CADRE DE PORTE ET LE SEUIL

ÉPAISSEUR DE TÔLE: (CADRE / VANTAIL)- 1,5MM / 0,7MM

ÉPAISSEUR DU VANTAIL: 68MM

MATÉRIAU DU VANTAIL: TÔLE D'ACIER RECOUVERTE D'UNE FEUILLE DÉCORATIVE EN PVC RÉSISTANTE AUX RAYONS UV

REMPLISSAGE: POLYSTYRÈNE EXPANSÉ

SERRURES: DEUX SERRURES INDÉPENDANTES À TROIS POINTS

FERRURES: PACK **CONFORT** INCLU

PACK RC: OUI, DÉTAILS À LA PAGE 111

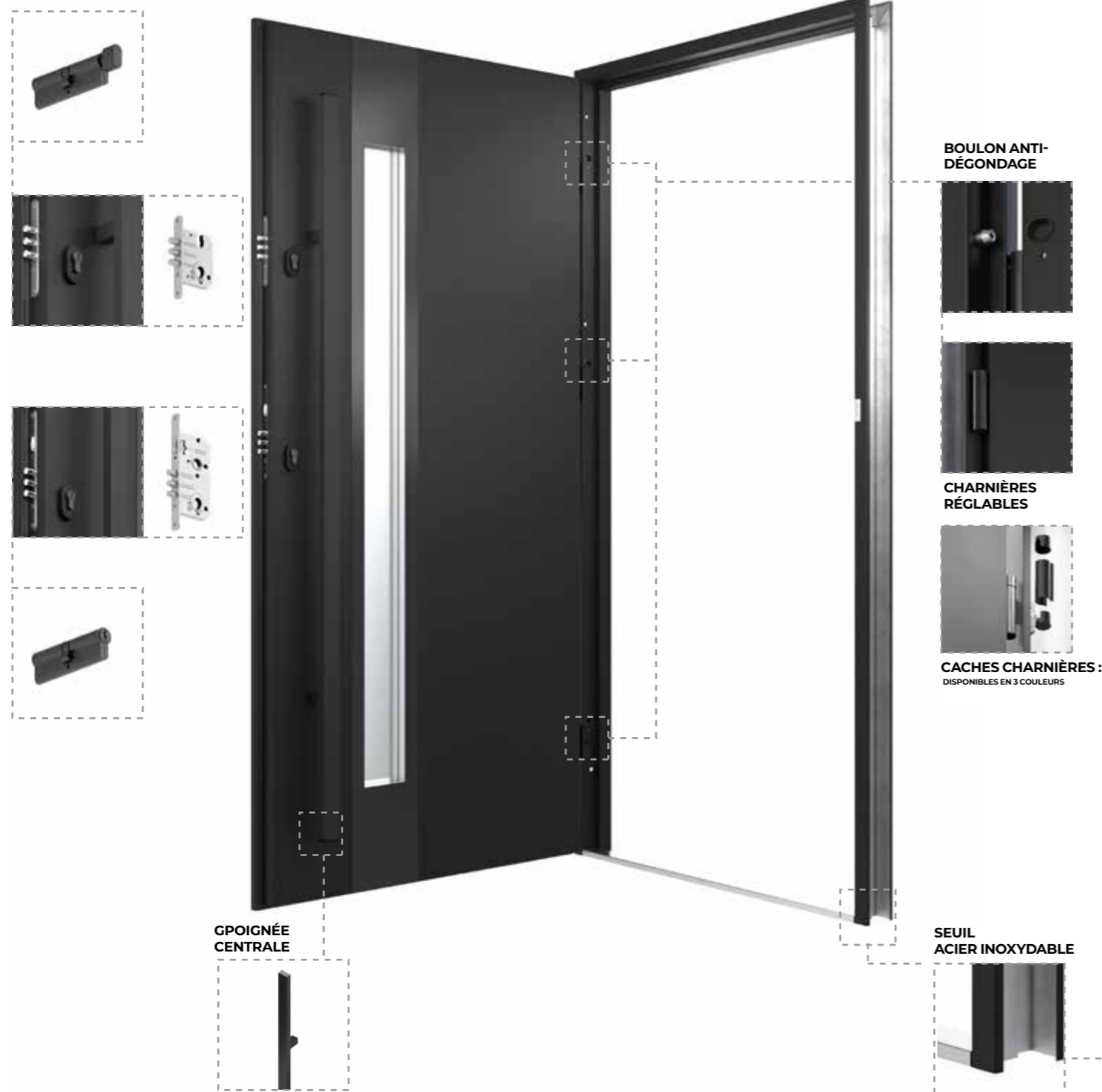

BOULON ANTI-DÉGONDAGE



CHARNIÈRES RÉGLABLES



CACHES CHARNIÈRES:
DISPONIBLES EN 3 COULEURS



SEUIL ACIER INOXYDABLE



GPOIGNÉE CENTRALE

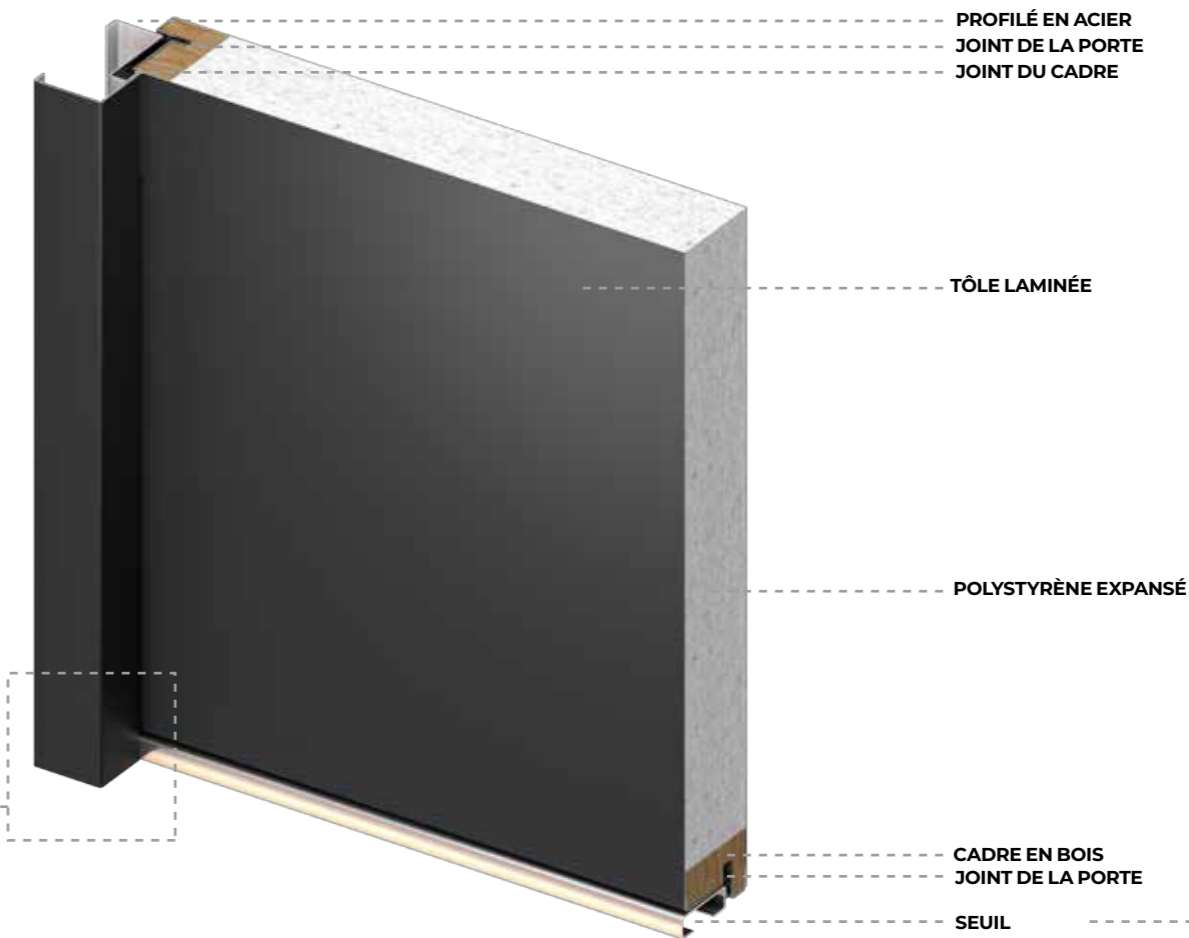
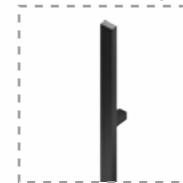

PROFILÉ EN ACIER
JOINT DE LA PORTE
JOINT DU CADRE

TÔLE LAMINÉE

POLYSTYRÈNE EXPANSÉ

CADRE EN BOIS
JOINT DE LA PORTE
SEUIL

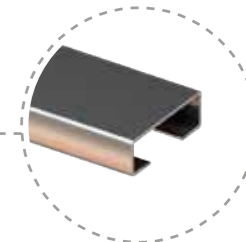

* Valeur UD pour des portes vitrées 1,3 W/m2*K

** Pack anti-effraction (en option)

SYSTÈMES DE PORTES

S68 ZL

Porte de 68 mm d'épaisseur en tôle d'acier recouverte d'un film décoratif PVC avec structure et couleur de bois naturel, résistant aux rayons UV. La porte est remplie d'une plaque de polystyrène expansé qui garantit une excellente isolation thermique et acoustique."

La porte S68 ZL est équipée d'une serrure à bande WINKHAUS de haute qualité qui garantit une sécurité fiable de la maison. Le vantail de la porte est doté de joints sur les quatre bords, offrant une excellente isolation thermique et acoustique. Le cadre et le seuil sont aussi équipés avec des joints ce qui assure l'étanchéité de l'ensemble du système.

Système de porte S68 de la marque O.K.DOORS est disponible avec deux variantes des serrures en plusieurs couleurs, de nombreux modèles et toute une série d'accessoires, ce qui permet d'adapter les portes au style et aux couleurs de l'intérieur et du bâtiment.

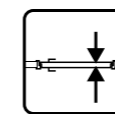

68 mm

Épaisseur du
vantail



Serrures

Serrure à bande
WINKHAUS

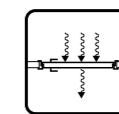

**Coefficient de
transfert de chaleur**

1,1 W/(m²*K)



**Dimensions
extérieures**

2070x1000

S68ZL

OPTIONS DE COULEURS DISPONIBLES



CHÈNE DORÉ NOYER CHÈNE SONOMA ANTHRACITE ANTHRACITE FONCÉ BLANC

68_{mm}

1.1*

4A



SYSTÈME S68 ZL

Porte de 68 mm d'épaisseur en tôle d'acier recouverte d'un film décoratif PVC avec structure et couleur de bois, résistant aux rayons UV. Le remplissage de la porte est en polystyrène expansé.

Série S68 ZL est équipée d'une serrure à bande WINKHAUS. La porte peut être équipée d'une poignée centrale. Le vantail de la porte est doté de joints sur les quatre bords. Le cadre et le seuil sont aussi équipés avec des joints.

SPÉCIFICATION

DIMENSIONS EXTÉRIEURE: 2070 x 1000

JOINTS: JOINT PRINCIPAL DANS LE CADRE DE PORTE ET LE SEUIL

ÉPAISSEUR DE TÔLE: (CADRE / VANTAIL) - 1,5MM / 0,7MM

ÉPAISSEUR DU VANTAIL: 68MM

MATÉRIAU DU VANTAIL: TÔLE D'ACIER RECOUVERTE D'UNE FEUILLE DÉCORATIVE EN PVC RÉSISTANTE AUX RAYONS UV

REPLISSAGE: POLYSTYRÈNE EXPANSÉ

SERRURES: SERRURE À BANDE WINKHAUS

FERRURES: PACK CONFORT INCLU

PACK RC:: OUI, DÉTAILS À LA PAGE 111



3 TYPES DE SERRURES À BANDE



1Z2H 2Z2H 1Z4H



BOULON ANTI-DÉGONDAGE



CHARNIÈRES RÉGLABLES



CACHES CHARNIÈRES: DISPONIBLES EN 3 COULEURS



GÂCHE

SEUIL ACIER INOXYDABLE



GPOIGNÉE CENTRALE



LANGUETTE DE SERRURE À ROULEAU

LANGUETTE DE SERRURE À CLIQUET

PROFILÉ EN ACIER JOINT DE LA PORTE JOINT DU CADRE

TÔLE LAMINÉE

POLYSTYRÈNE EXPANSÉ

CADRE EN BOIS JOINT DE LA PORTE

SEUIL

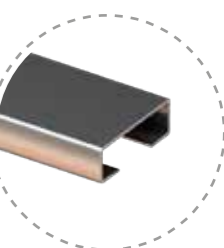

*Valeur de référence pour portes en bloc. Valeur pour des modèles vitrés Ud < 1,3 W/m²*K

**Pack anti-effraction RC3 disponible uniquement pour les modèles en bloc

***Recommandé pour l'option porte avec poignée centrale



Le système répond aux exigences du programme Clean Air.
Plus d'informations peuvent être trouvées sur <https://www.czystepowietrze.gov.pl>



SYSTÈMES DE PORTES

S68 ZL ARCTIC

Porte S68 ZL ARCTIC de 68 mm d'épaisseur en tôle d'acier recouverte d'un film décoratif PVC avec structure et couleur de bois, résistant aux rayons UV. La porte est remplie d'une plaque de polystyrène expansé ce qui garantit une bonne isolation thermique et acoustique. .

La série S68 ZL ARCTIC est équipée d'une serrure à bande WINKHAUS et un cadre en aluminium, ce qui garantit un haut niveau de sécurité. Le vantail de la porte est doté de joints sur les quatre bords. Le cadre et le seuil en aluminium sont aussi équipés avec des joints.

Les couleurs et les motifs disponibles de la porte S68 ZL ARCTIC offrent de grandes possibilités de choisir la porte parfaite pour votre intérieur et la façade de votre bâtiment. La porte peut également être équipée d'une poignée centrale, ce qui ajoutera des valeurs esthétiques supplémentaires. Grâce à des matériaux de haute qualité et à une construction solide, la porte S68 ZL ARCTIC est une solution qui assurera la sécurité, l'isolation thermique et acoustique, et fera en même temps un élément esthétique du bâtiment.

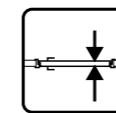

68 mm

Épaisseur du
vantail



Serrures

Serrure à bande
WINKHAUS

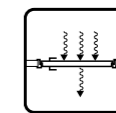

**Coefficient de
transfert de chaleur**

0,9 W/(m²*K)

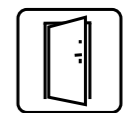

**Dimensions
extérieures**

2085x1025

S68ZL ARCTIC

OPTIONS DE COULEURS DISPONIBLES



3 TYPES DE SERRURES À BANDE



1Z2H 2Z2H 1Z4H

68_{mm}

0.9*

9A



BOULON ANTI-DÉGONDAGE



CHARNIÈRES RÉGLABLES



CACHES CHARNIÈRES : DISPONIBLES EN 3 COULEURS



GÂCHE



CONNECTEUR DU SEUIL ET DU CADRE



*** LANGUETTE DE SERRURE À ROULEAU

LANGUETTE DE SERRURE À CLIQUET



INSERT NOIR

INSERT NOIR



*Valeur de référence pour portes en bloc.

Valeur pour des modèles vitrés $U_d < 1,1 \text{ W/m}^2\text{K}$

**Pack anti-effraction RC3 disponible uniquement pour les modèles en bloc

***Recommandé pour l'option porte avec poignée centrale

SYSTÈME S68 ZL ARCTIC

Porte de 68 mm d'épaisseur en tôle d'acier recouverte d'un film décoratif PVC avec structure et couleur de bois, résistant aux rayons UV. Le remplissage de la porte est en polystyrène expansé.

Série S68 ZL ARCTIC est équipée d'une serrure à bande WINKHAUS et un cadre en aluminium. La porte peut être équipée d'une poignée centrale. Le vantail de la porte est doté de joints sur les quatre bords. Le cadre et le seuil en aluminium sont aussi équipés avec des joints.

SPÉCIFICATION

DIMENSIONS EXTÉRIEURE: 2085 x 1025

JOINTS: HAUPTDICHTUNG IN DER ZARGE UND SCHWELLE

ÉPAISSEUR DE TÔLE: (FLÜGEL) - 0,7MM

CADRE: PROFILÉ EN ALUMINIUM

ÉPAISSEUR DU VANTAIL: 68MM

MATÉRIAU DU VANTAIL: TÔLE D'ACIER RECOUVERTE D'UNE FEUILLE DÉCORATIVE EN PVC RÉSISTANTE AUX RAYONS UV

REPLISSAGE: POLYSTYRÈNE EXPANSÉ

SERRURES: SERRURE À BANDE WINKHAUS/WINKHAUS

FERRURES: PACK CONFORT INCLU

PACK RC:: OUI, DÉTAILS À LA PAGE 111

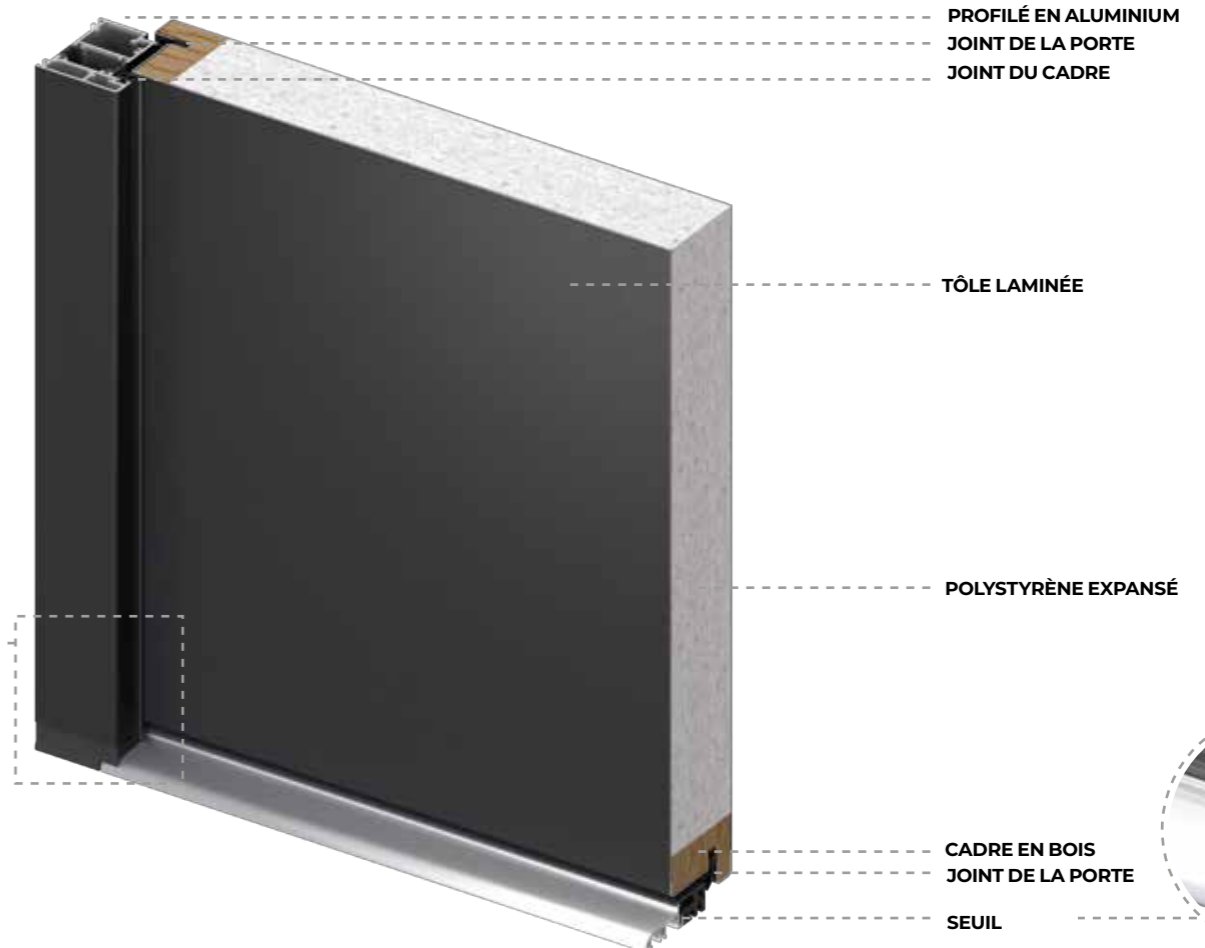



PORTES TECHNIQUES

RT43

UNIVERSELLES

Les portes Technik sont des portes universelles renforcées d'une épaisseur de 43 mm, réalisées en tôle d'acier peinte résistante aux rayons UV. La porte est remplie d'une plaque de polystyrène expansé ce qui garantit une excellente isolation thermique et acoustique. "

Les portes de la série Technik sont équipées d'une serrure principale à point avec clé technique. Le cadre de porte symétrique en acier est doté d'un joint collé à monter soi-même. Les couleurs disponibles sont l'anthracite, le blanc, le marron et une version brute en tôle galvanisée.

La porte Technik est une solution idéale pour les personnes qui apprécient la sécurité, l'isolation thermique et acoustique. Grâce à leur construction solide et à leurs matériaux de haute qualité, ils sont résistants aux dommages et faciles à entretenir. Grâce à leur construction solide et à leurs matériaux de haute qualité, ils sont résistants aux dommages et faciles à entretenir.

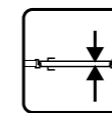

43 mm

Épaisseur du
ventail



Serrures

Simple

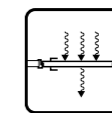

**Coefficient de
transfert de chaleur**

1,9 W/(m²*K)

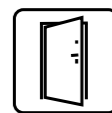

**Dimensions
extérieures**

2034x890
2034x990

TECHNIQUES RT43

OPTIONS DE COULEURS DISPONIBLES



BRUNE ANTHRACITE BLANC GALVANISÉ

43_{mm}

1.9

NPD

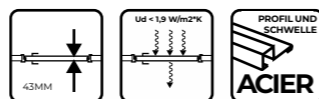

TECHNIQUES RT43 UNIVERSELLES

La porte de 43 mm d'épaisseur est en tôle d'acier peinte. Le remplissage de la porte est en polystyrène expansé. Porte est équipée d'une serrure simple avec un point et deux charnières réglables. La porte est équipée d'un joint collé dans le cadre de la porte.



SPÉCIFICATION

DIMENSIONS EXTÉRIEURE: 2034 x 890, 2034 x 990

JOINTS: JOINT COLLÉ DANS LE CADRE DE LA PORTE

ÉPAISSEUR DE TÔLE: (CADRE / VANTAIL) - 1,2MM / 0,5MM

FLÜGELSTÄRKE: 43MM

MATÉRIAU DU VANTAIL : TÔLE D'ACIER 0,5MM - TÔLE GALVANISÉE PEINTE

REPLISSAGE: POLYSTYRÈNE EXPANSÉ

SERRURES: UNIQUE, POINT UNIQUE

FERRURES: POIGNÉE AVEC CLÉ TECHNIQUE

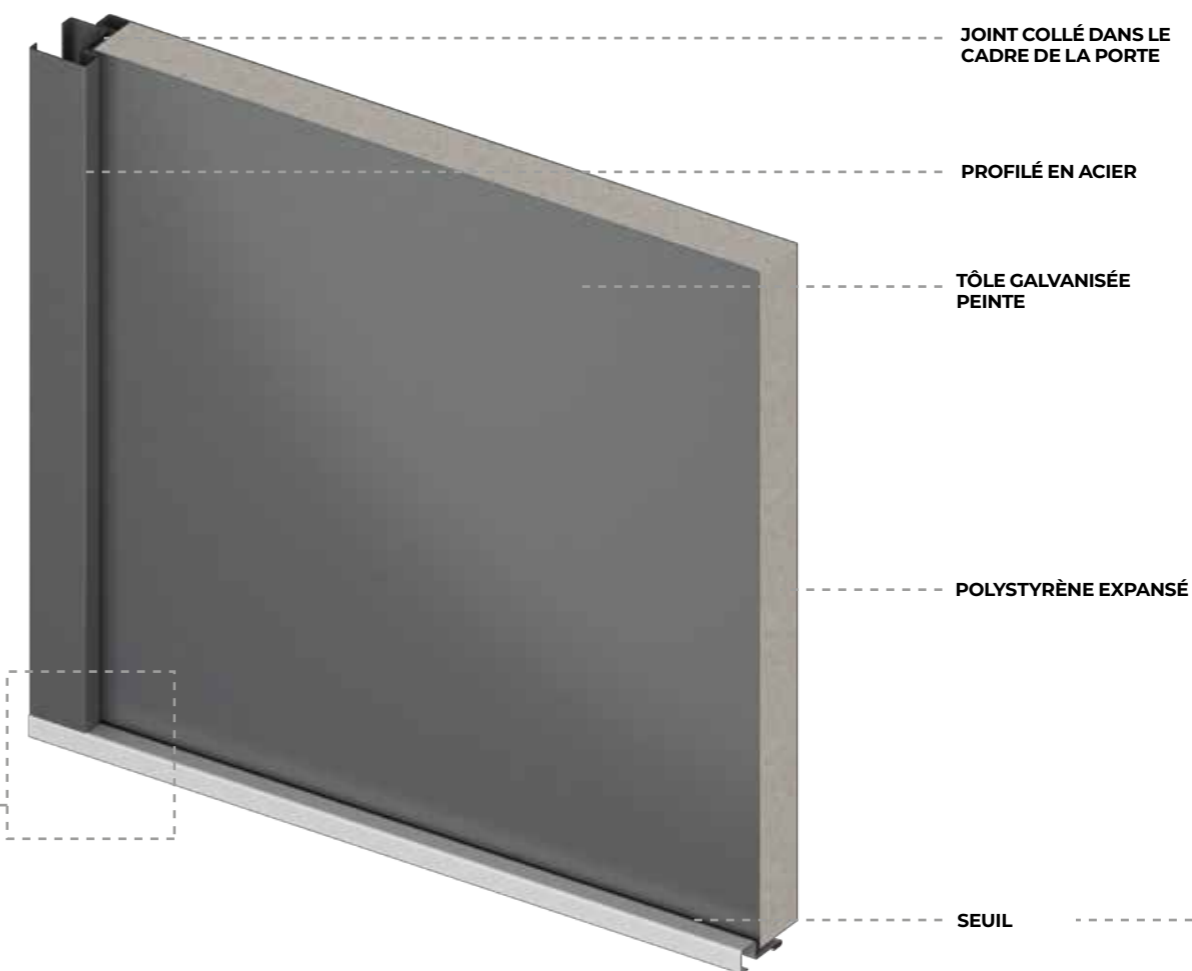
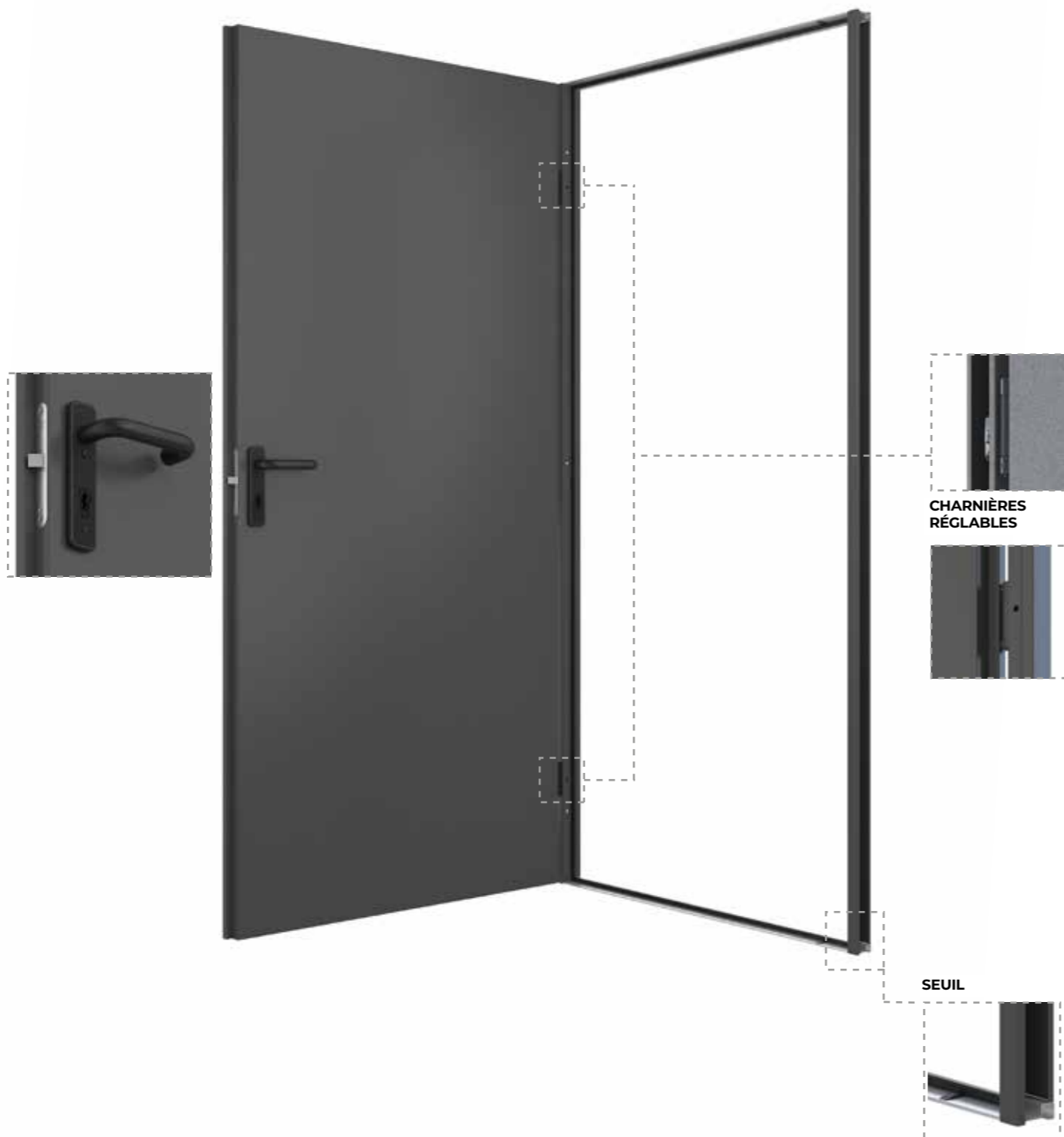

GAMME DE MODÈLES



INOX BLOC

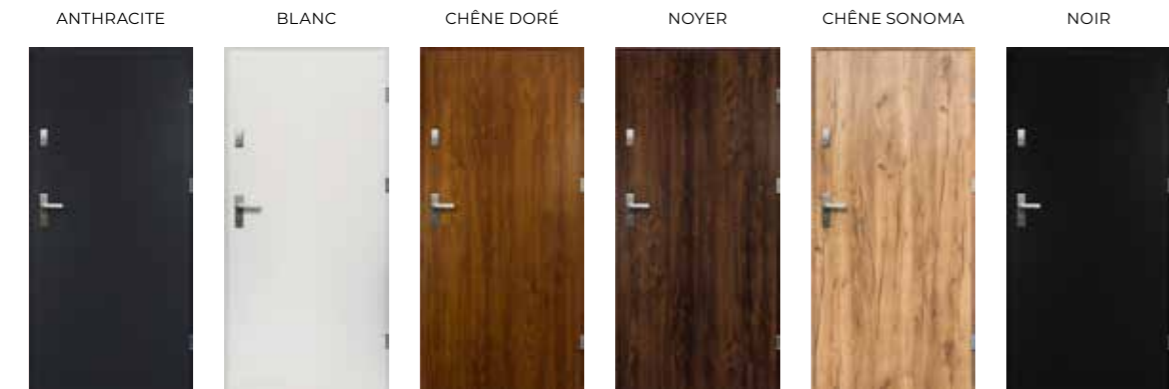

ARTEMIDA



TYTAN

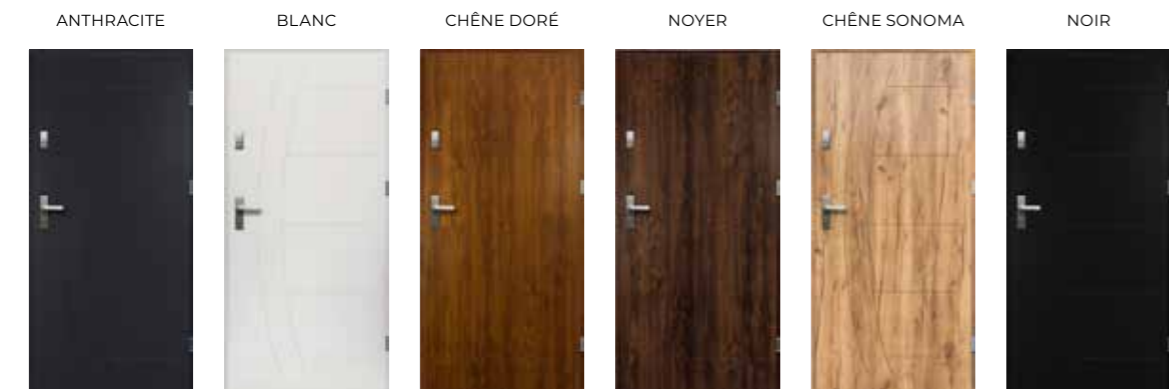

STEPANO



ALTEA

PORTE EN BLOCK - INOX

PORTES EN BLOC AVEC ACCESSOIRES, FERRURES ET AJOUTS INOX.



ARYSTEA

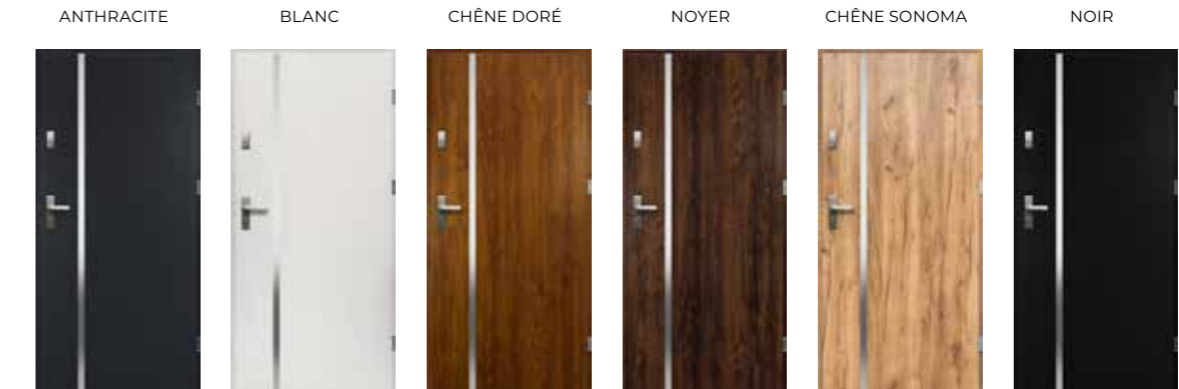

HEBE

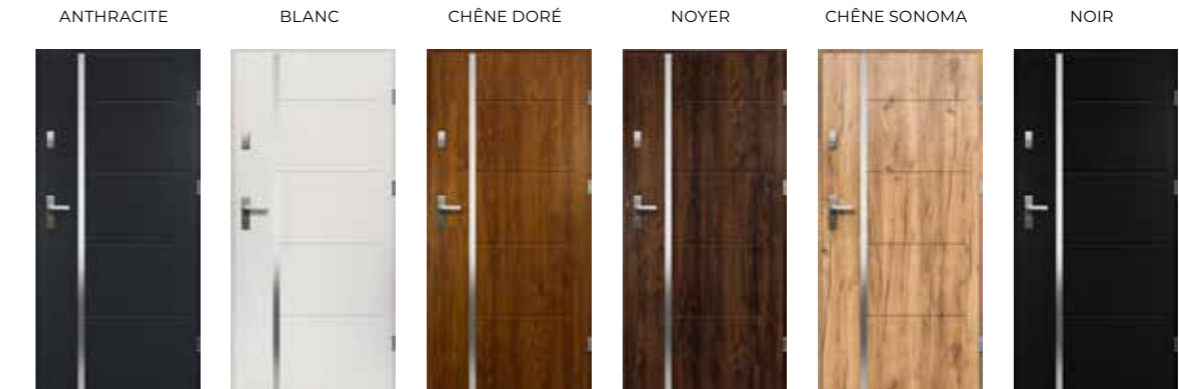

IRIS

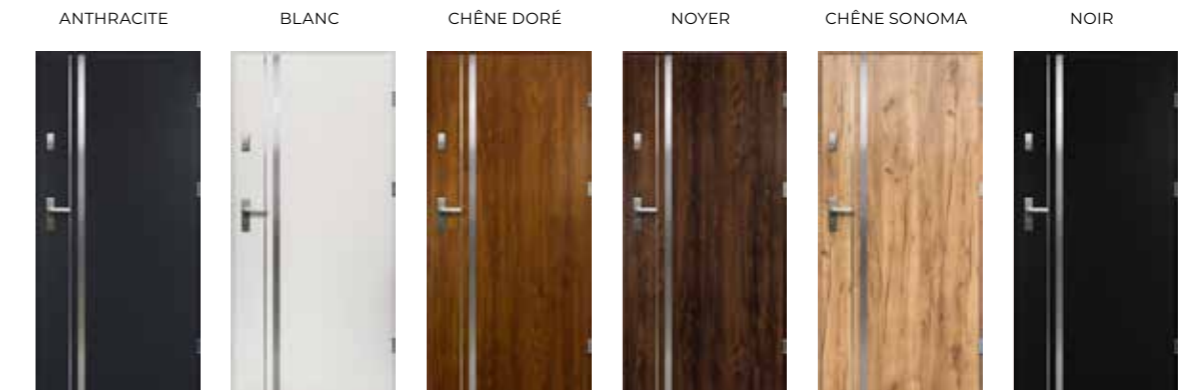

AION

PORTE EN BLOC INOX BLACK

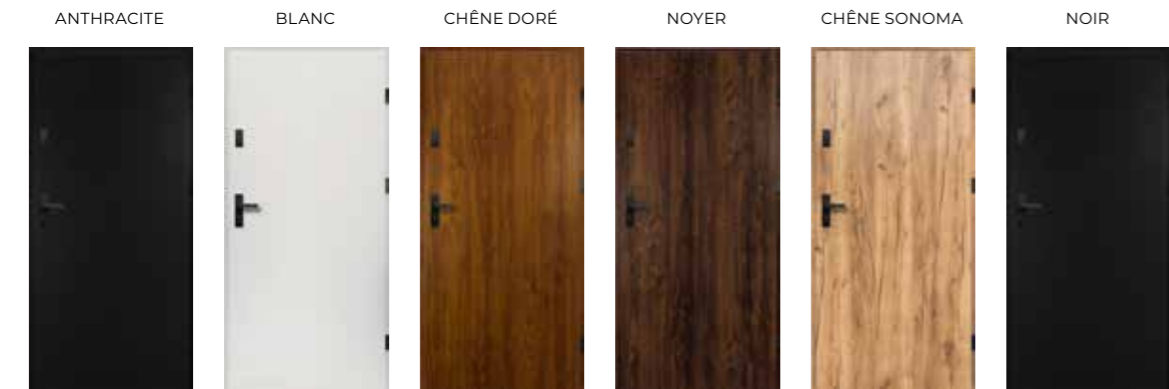

ARTEMIDA

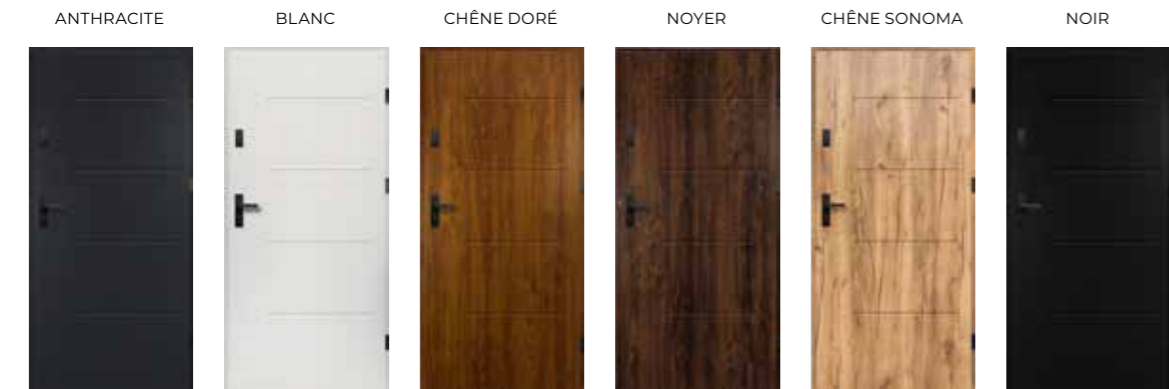

TYTAN



STEPANO



ALTEA

PORTE EN BLOC - INOX BLACK

PORTES EN BLOC AVEC ACCESSOIRES, FERRURES ET AJOUTS INOX BLACK.

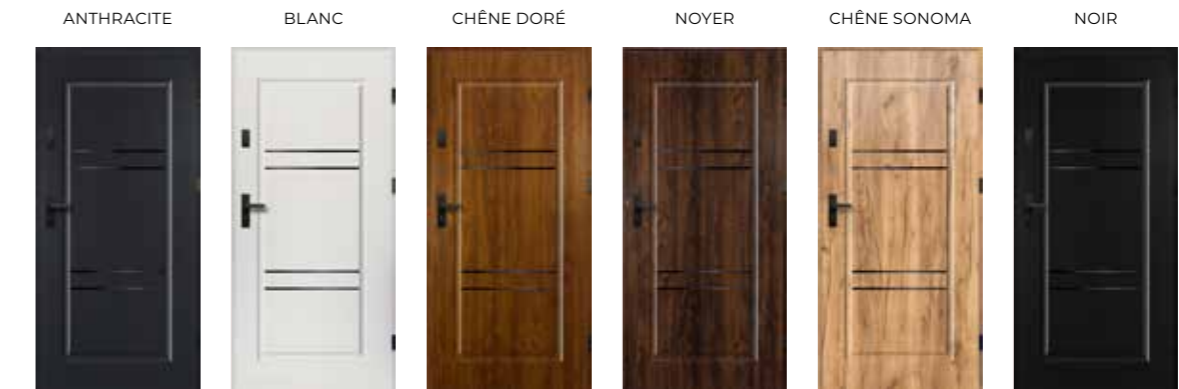

ARYSTEA

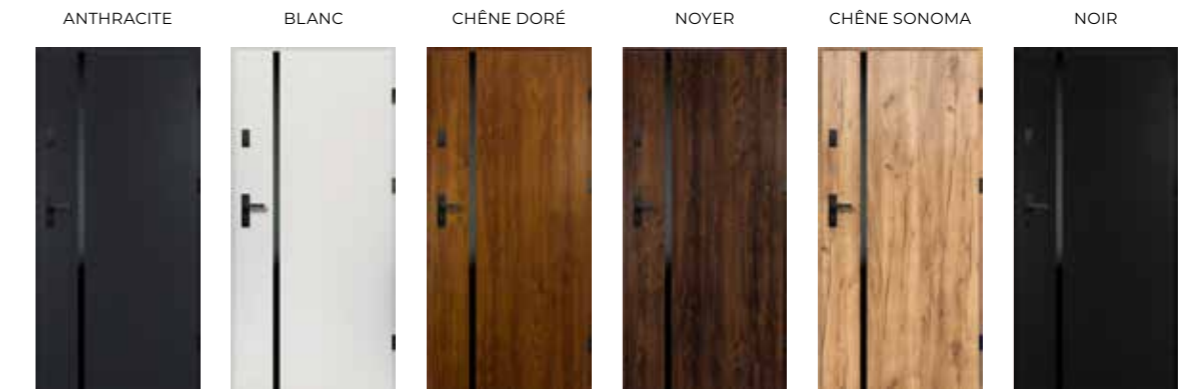

HEBE

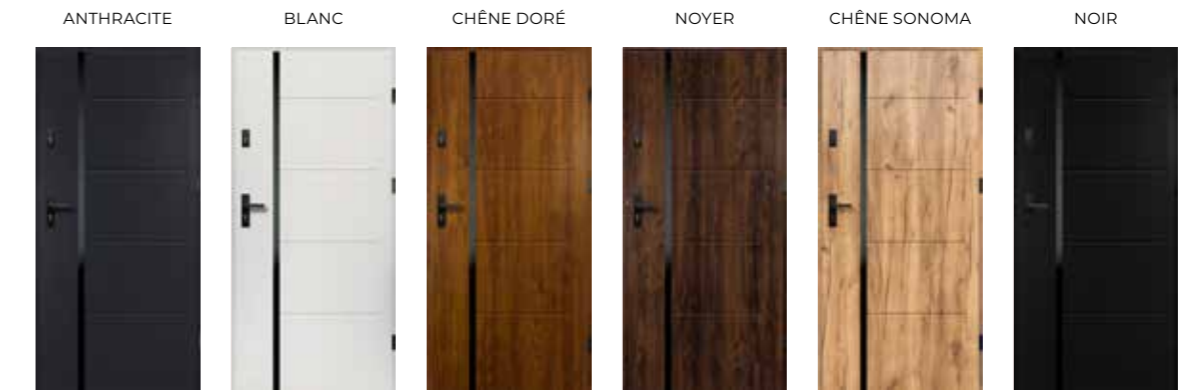

IRIS



AION

PORTE EN BLOC INOX GOLD

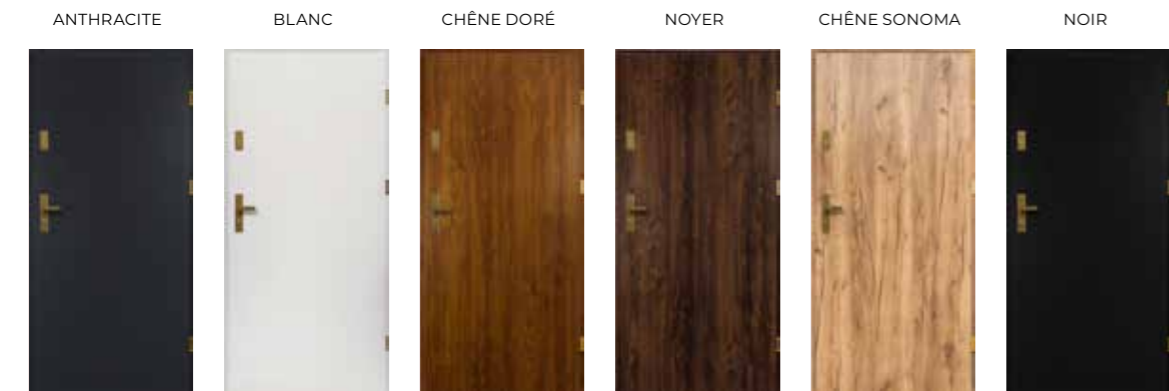

ARTEMIDA

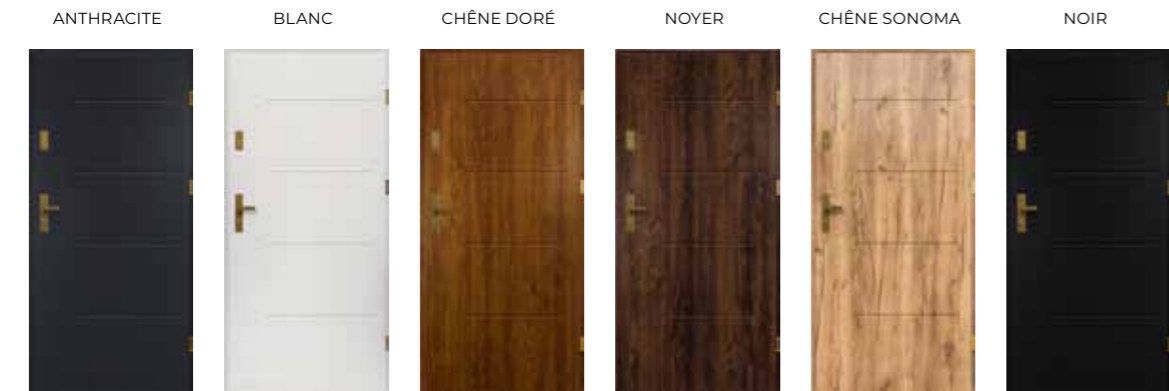

TYTAN

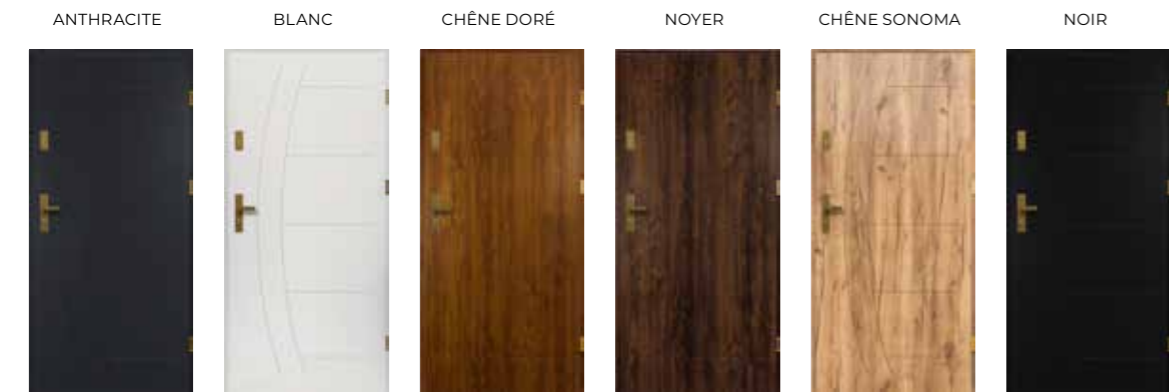

STEPANO

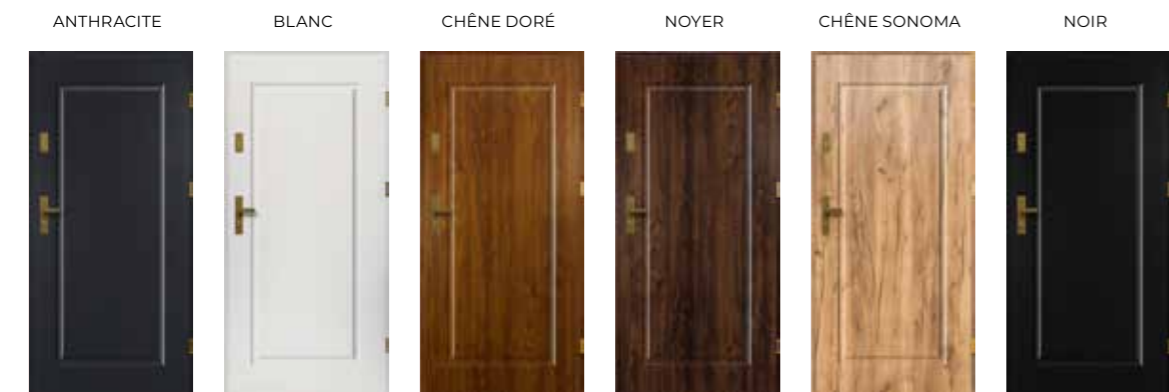

ALTEA

PORTE EN BLOC - INOX GOLD

PORTES EN BLOC AVEC ACCESSOIRES, FERRURES ET AJOUTS INOX HALO.



ARISTEA

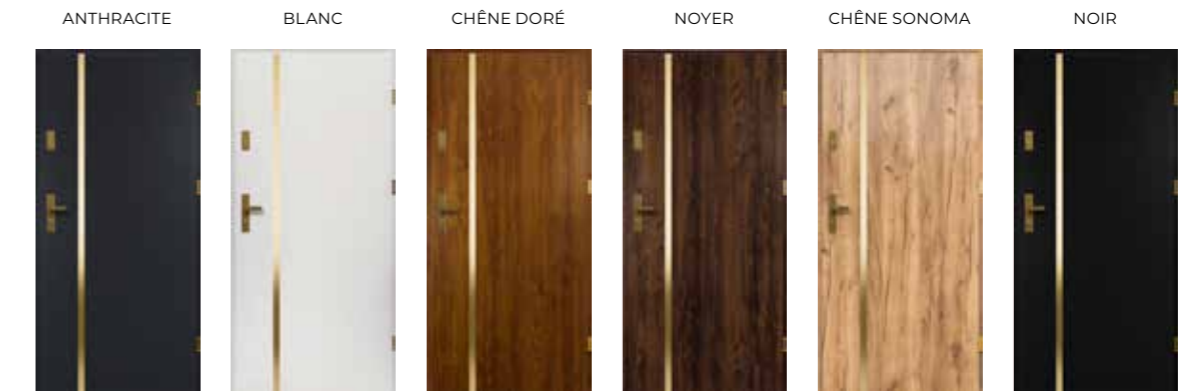

HEBE

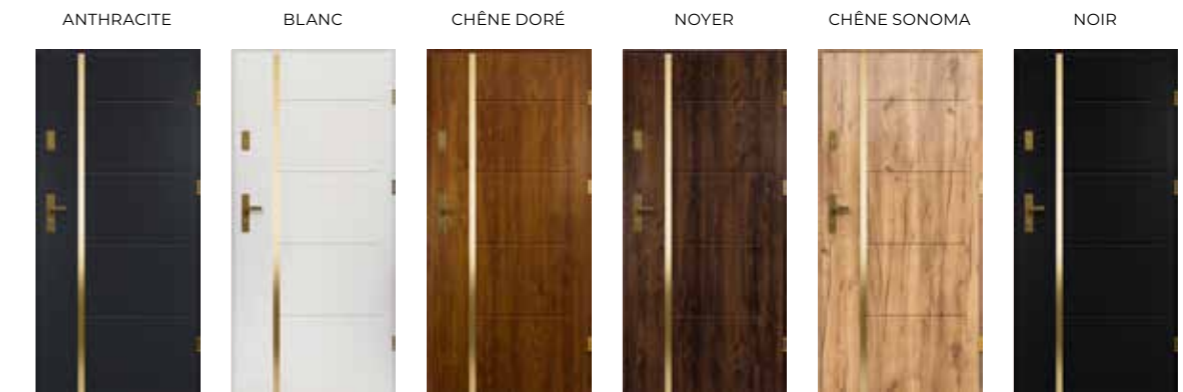

IRIS

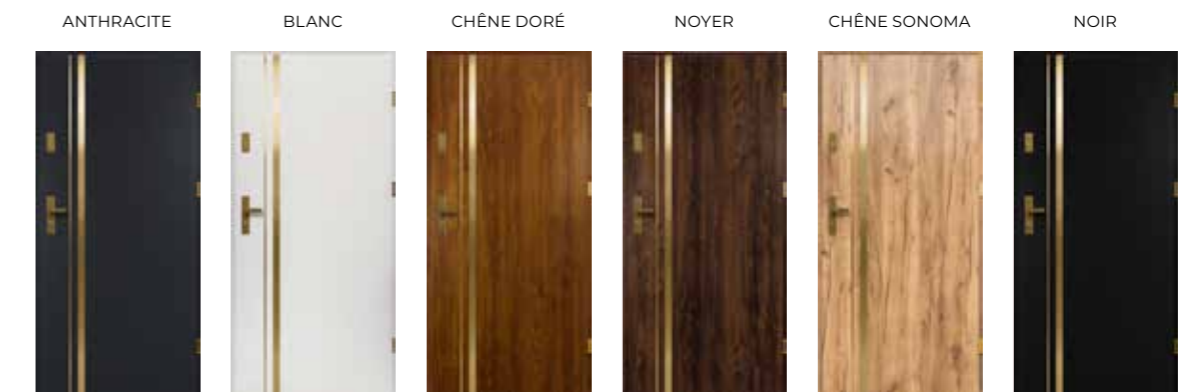

AION

INOX BLOC



URAN



HELIOS

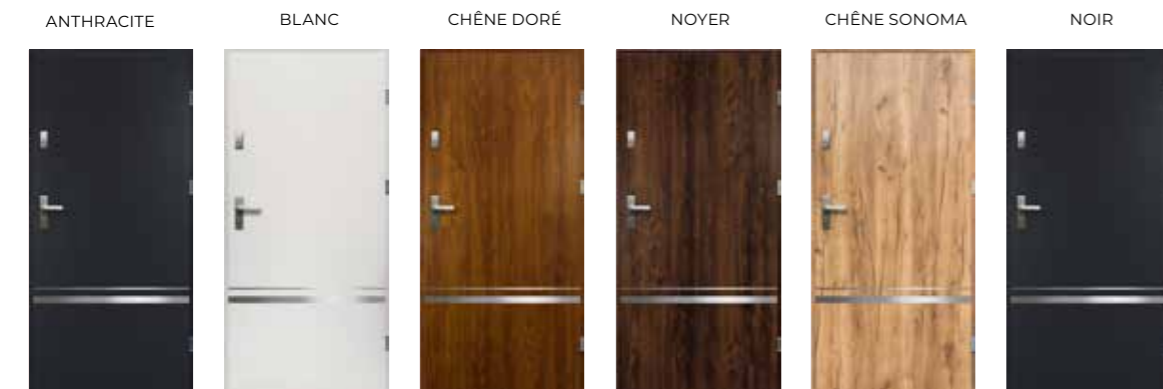

COBRE

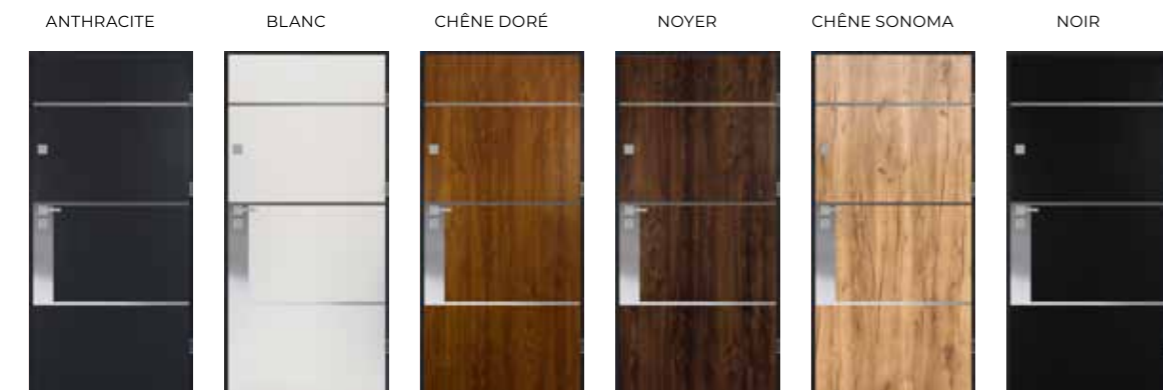

HERAKLES

PORTE EN BLOC - INOX

PORTES EN BLOC AVEC ACCESSOIRES, FERRURES ET AJOUTS INOX.



SPARTA



WESTA

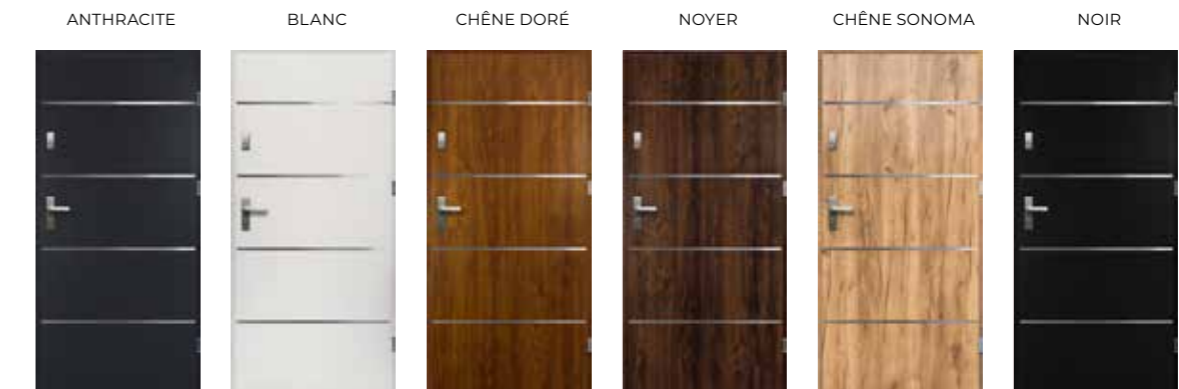

ATENA

PORTE EN BLOC INOX BLACK

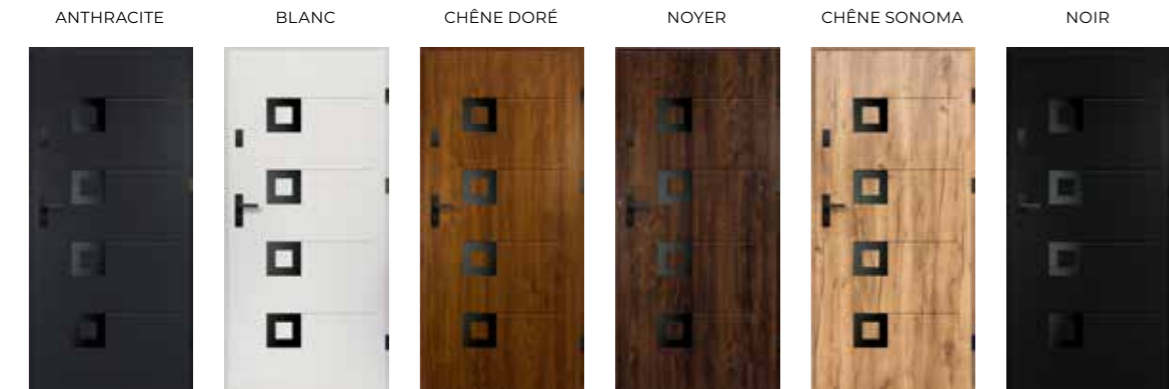

URAN



HELIOS

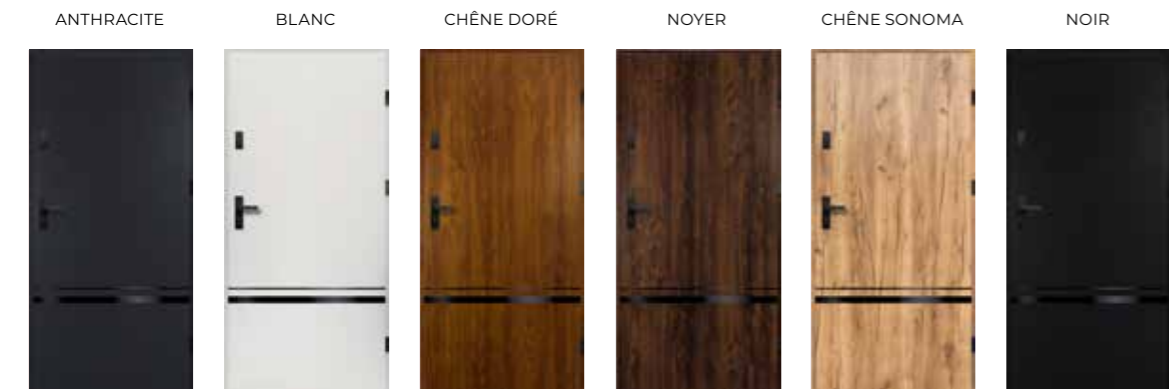

COBRE



HERAKLES

PORTE EN BLOCK - INOX BLACK

PORTES EN BLOC AVEC ACCESSOIRES, FERRURES ET AJOUTS INOX BLACK



SPARTA

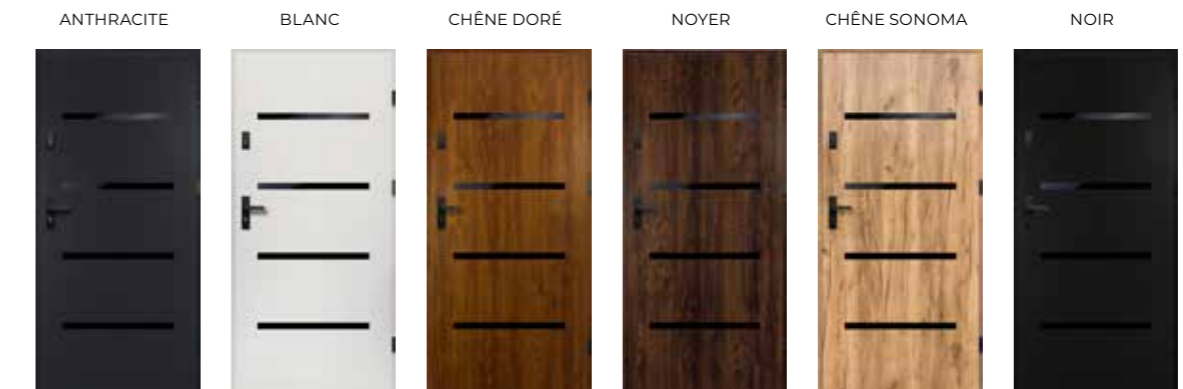

WESTA

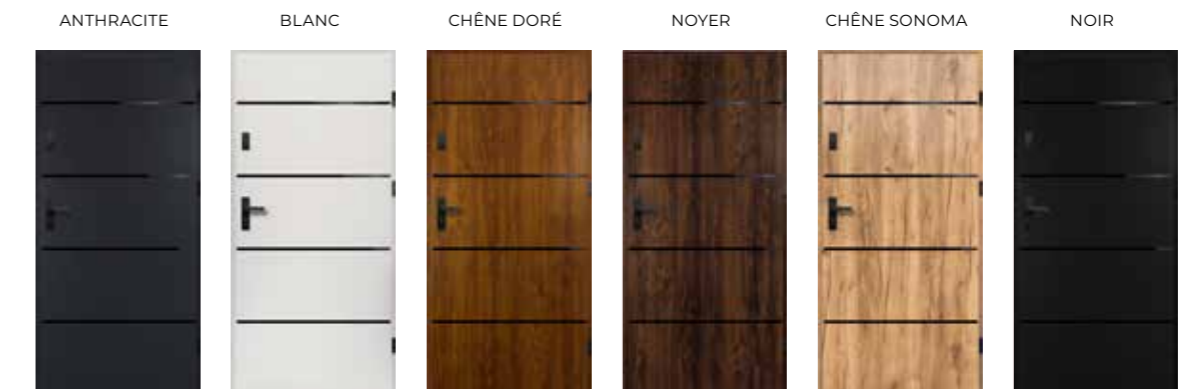

ATENA

PORTE EN BLOC INOX GOLD

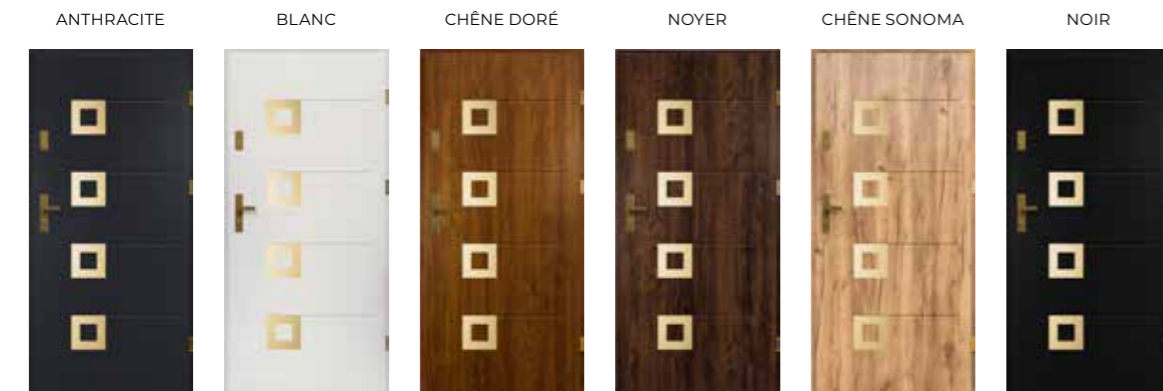

URAN



HELIOS

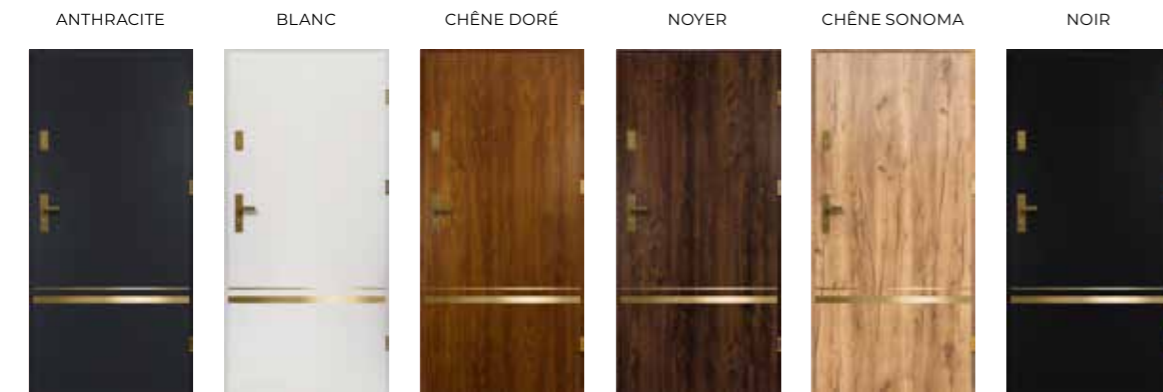

COBRE



HERAKLES

PORTE EN BLOCK - INOX GOLD

PORTES EN BLOC AVEC ACCESSOIRES, FERRURES ET AJOUTS INOX HALO.



SPARTA



WESTA

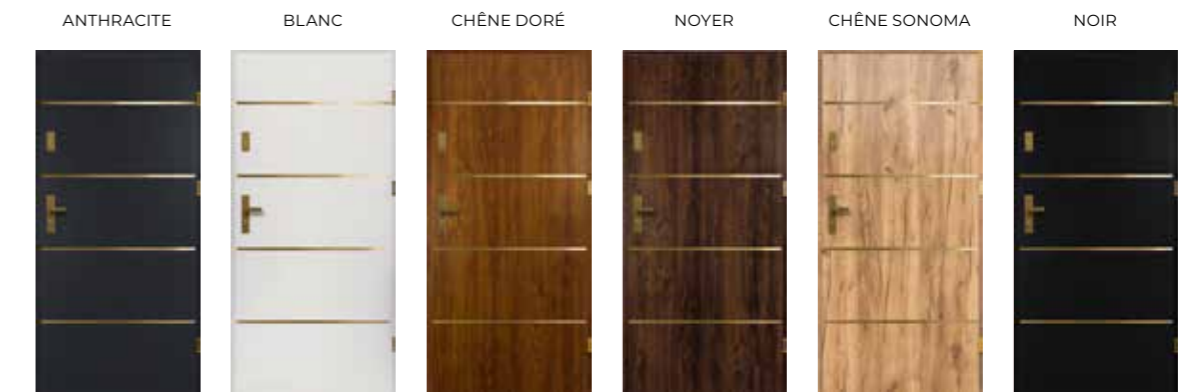

ATENA

INOX VITRÉE

ANTHRACITE BLANC CHÊNE DORÉ NOYER CHÊNE SONOMA NOIR



MAIA

ANTHRACITE BLANC CHÊNE DORÉ NOYER CHÊNE SONOMA NOIR



DIONIZOS

ANTHRACITE BLANC CHÊNE DORÉ NOYER CHÊNE SONOMA NOIR



TEJA

ANTHRACITE BLANC CHÊNE DORÉ NOYER CHÊNE SONOMA NOIR



ARTEON

PORTE VITRÉE - INOX PORTE EN BLOC AVEC ACCESSOIRES, FERRURES ET AJOUTS INOX.

ANTHRACITE BLANC CHÊNE DORÉ NOYER CHÊNE SONOMA NOIR



THALIA

ANTHRACITE BLANC CHÊNE DORÉ NOYER CHÊNE SONOMA NOIR



IDALIA

ANTHRACITE BLANC CHÊNE DORÉ NOYER CHÊNE SONOMA NOIR



GAJA

ANTHRACITE BLANC CHÊNE DORÉ NOYER CHÊNE SONOMA NOIR



TEMIDAS

INOX BLACK VITRÉE

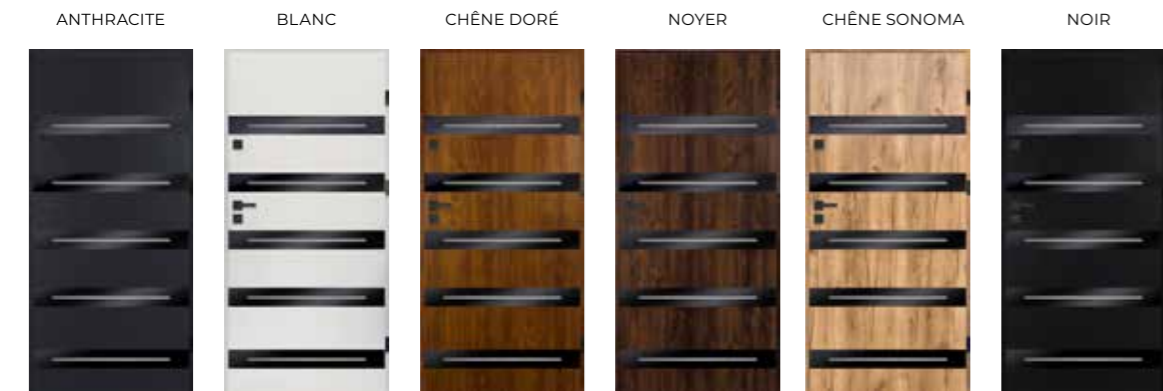

MAIA



DIONIZOS

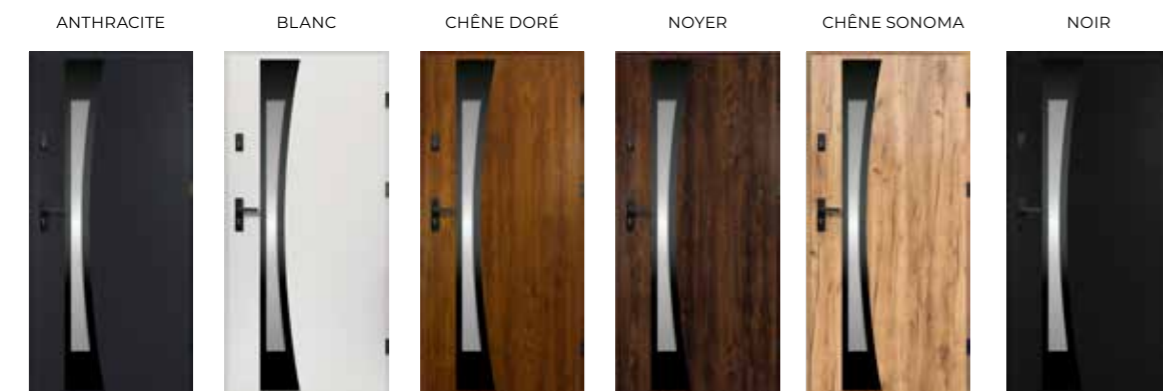

TEJA

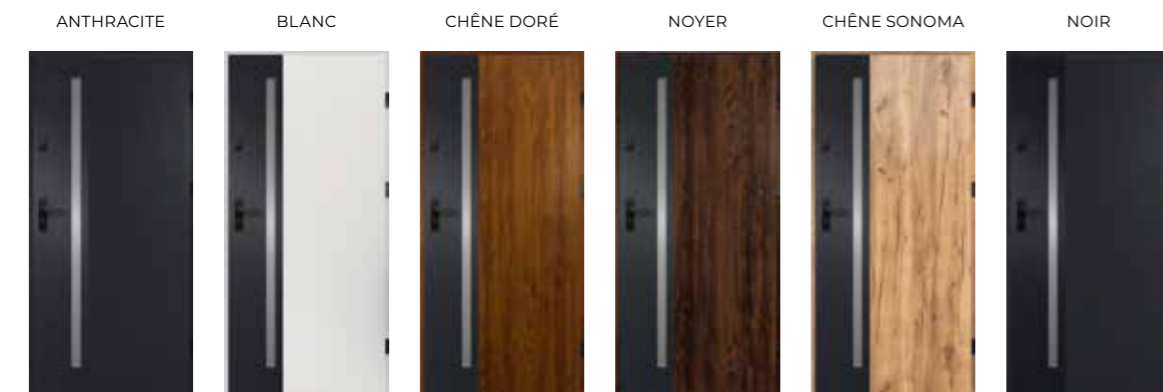

ARTEON

PORTE VITRÉE - INOX BLACK PORTE EN BLOC AVEC ACCESSOIRES, FERRURES ET AJOUTS INOX BLACK.

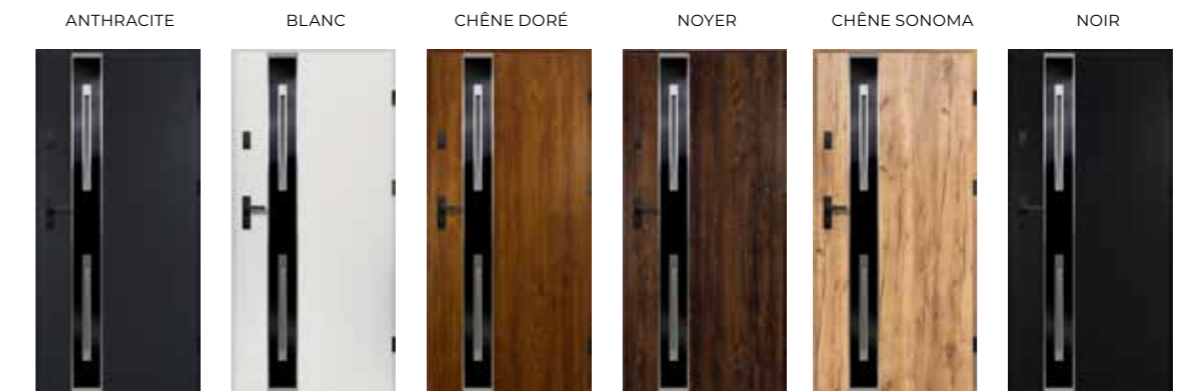

THALIA



IDALIA



GAJA

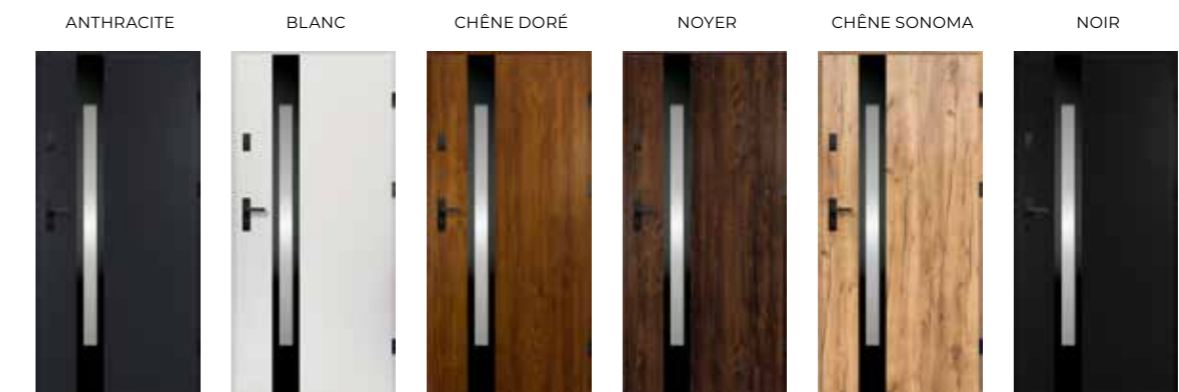

TEMIDAS

INOX GOLD VITRÉE



MAIA



DIONIZOS

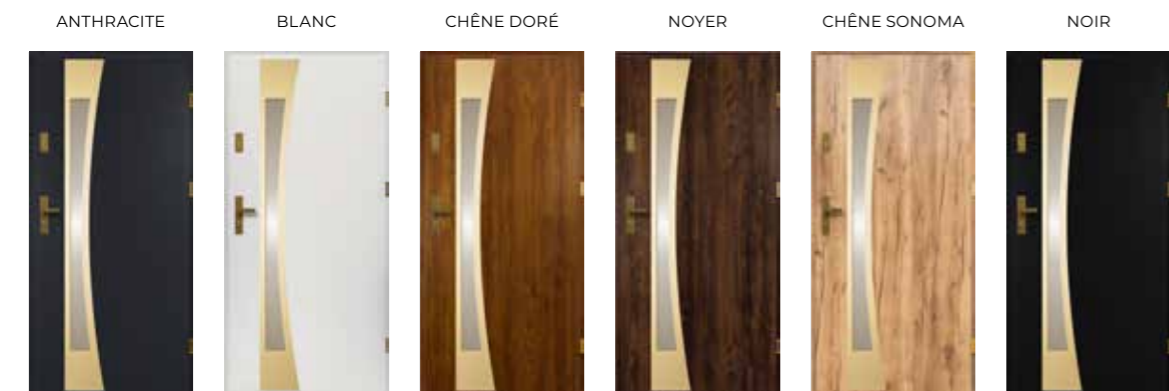

TEJA

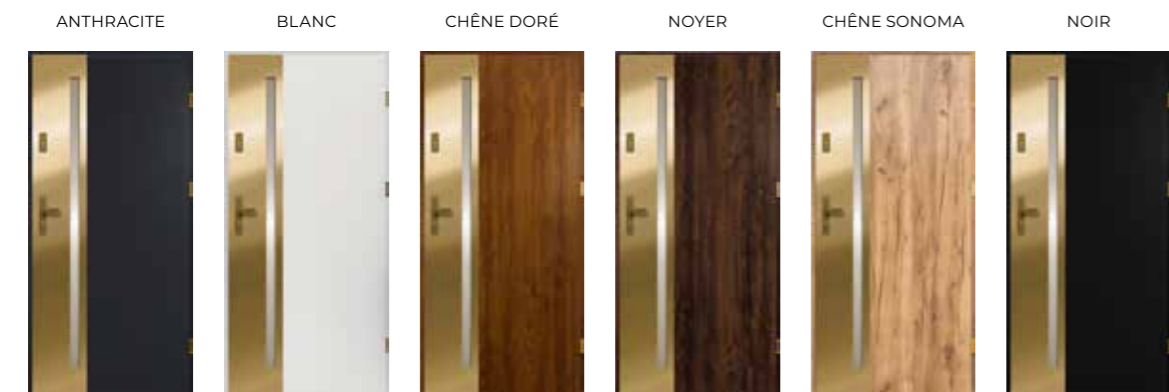

ARTEON

PORTE VITRÉE - INOX GOLD PORTE EN BLOC AVEC ACCESSOIRES, FERRURES ET AJOUTS INOX HALO.

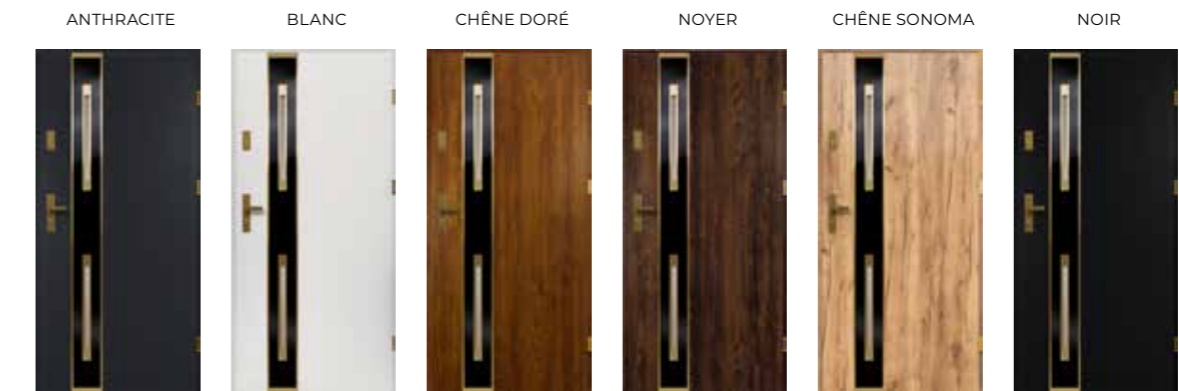

THALIA



IDALIA



GAJA



TEMIDAS

INOX VITRÉE



REA



JUVENTUS

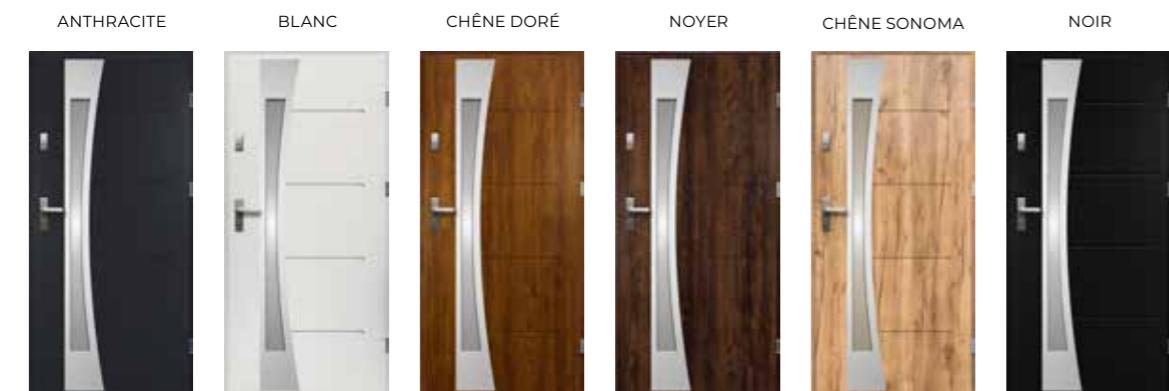

ASTERIA



MARS

PORTE VITRÉE - INOX PORTE EN BLOC AVEC ACCESSOIRES, FERRURES ET AJOUTS INOX.

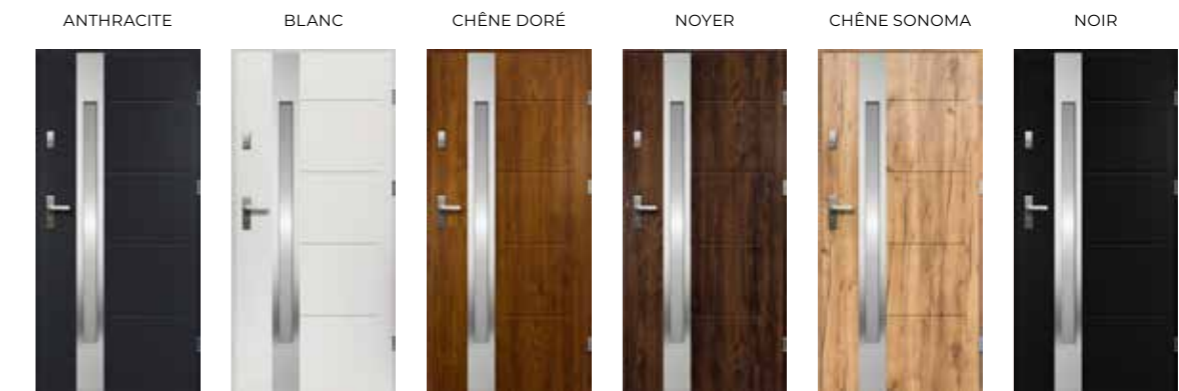

ARIADNA



TEMIDA



LUNA



OLIMPIA

INOX BLACK VITRÉE



REA



JUVENTUS

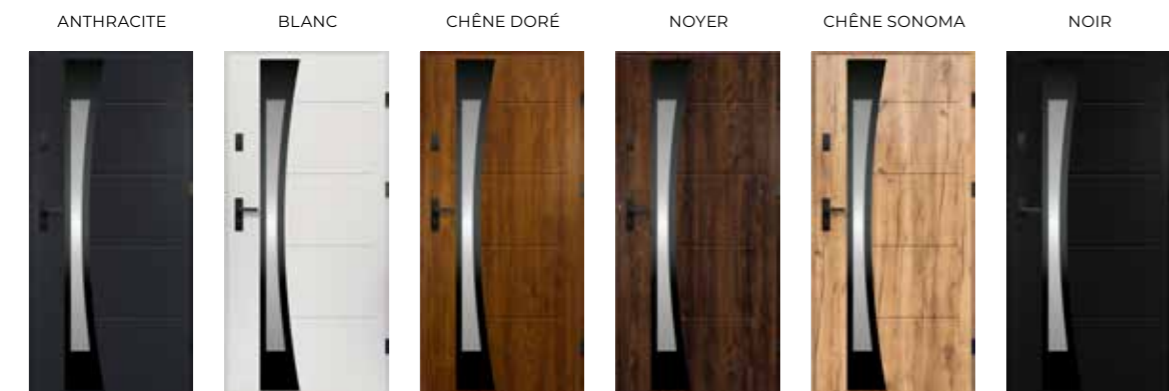

ASTERIA

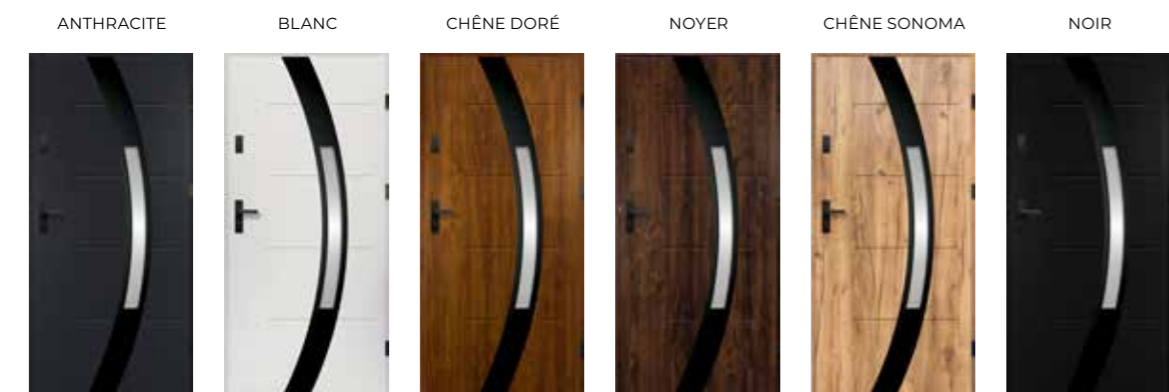

MARS

PORTE VITRÉE - INOX BLACK PORTE EN BLOC AVEC ACCESSOIRES, FERRURES ET AJOUTS INOX BLACK.

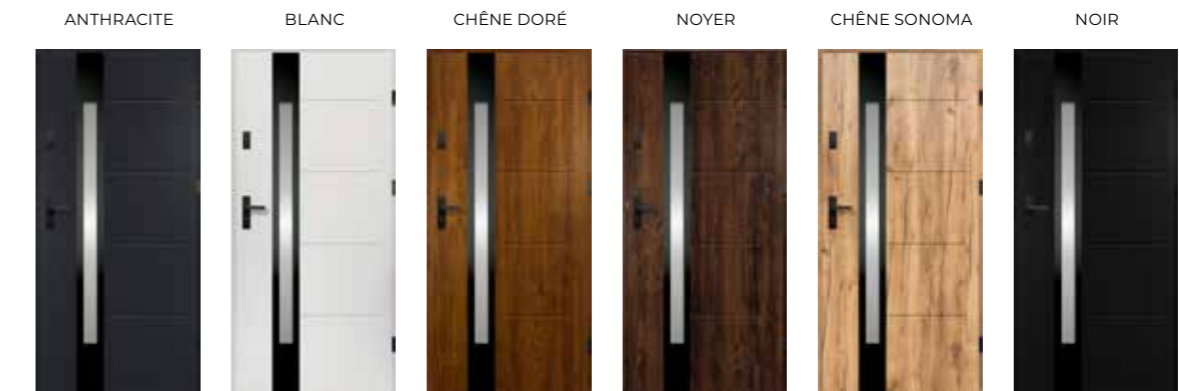

ARIADNA

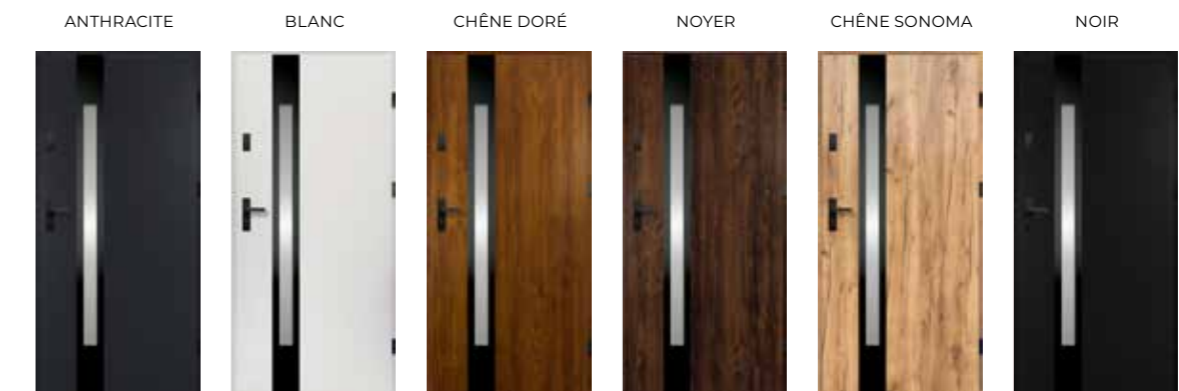

TEMIDA

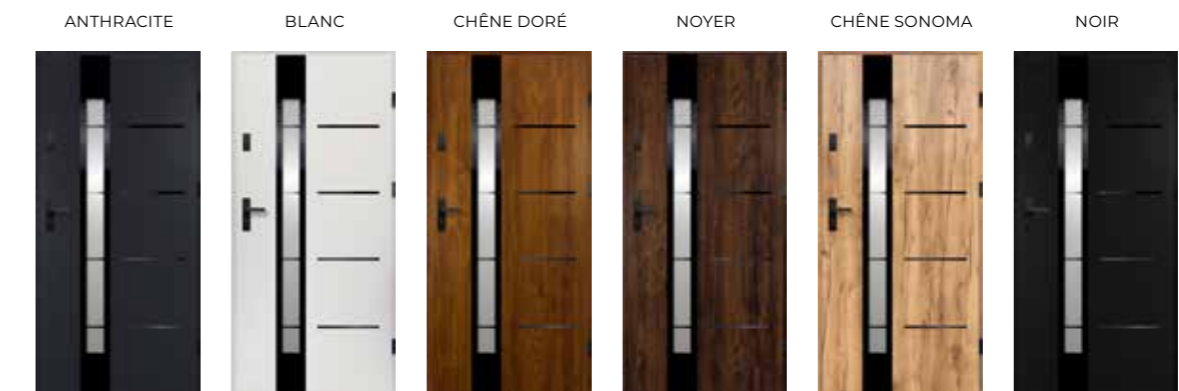

LUNA



OLIMPIA

INOX GOLD VITRÉE



REA

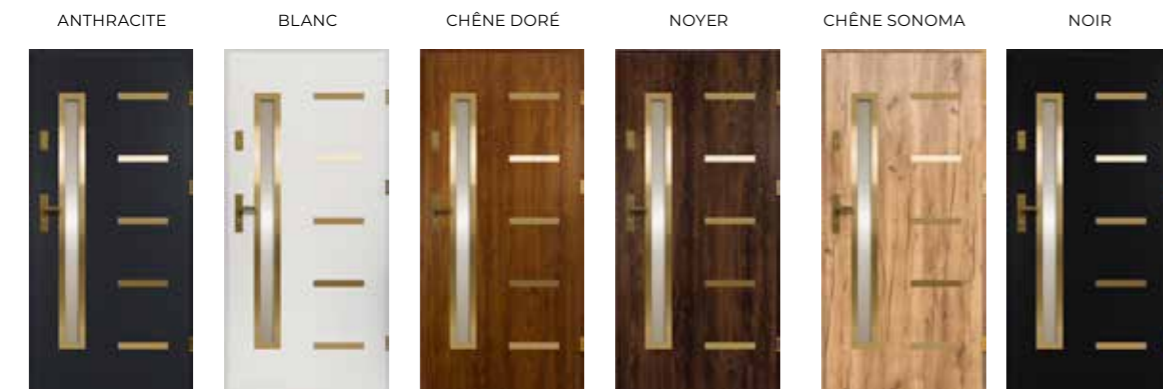

JUVENTUS



ASTERIA



MARS

PORTE VITRÉE - INOX GOLD PORTE EN BLOC AVEC ACCESSOIRES, FERRURES ET AJOUTS INOX HALO.

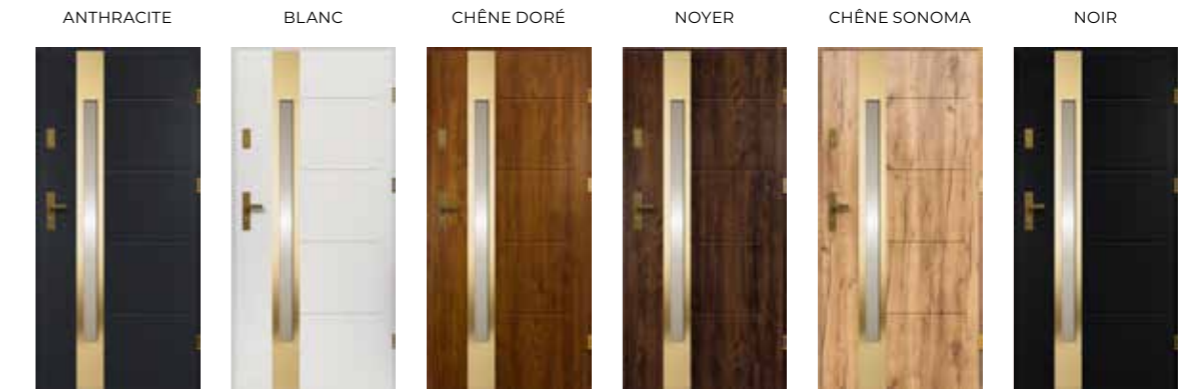

ARIADNA



TEMIDA



LUNA



OLIMPIA

INOX VITRÉE

ANTHRACITE BLANC CHÊNE DORÉ NOYER CHÊNE SONOMA NOIR



NEPTUN

ANTHRACITE BLANC CHÊNE DORÉ NOYER CHÊNE SONOMA NOIR



AURELIA

ANTHRACITE BLANC CHÊNE DORÉ NOYER CHÊNE SONOMA NOIR



DEDAL

ANTHRACITE BLANC CHÊNE DORÉ NOYER CHÊNE SONOMA NOIR



PARYS

PORTE VITRÉE - INOX PORTE EN BLOC AVEC ACCESSOIRES, FERRURES ET AJOUTS INOX.

ANTHRACITE BLANC CHÊNE DORÉ NOYER CHÊNE SONOMA NOIR



APOLLO

ANTHRACITE BLANC CHÊNE DORÉ NOYER CHÊNE SONOMA NOIR



HERMES

ANTHRACITE BLANC CHÊNE DORÉ NOYER CHÊNE SONOMA NOIR



KRONOS

ANTHRACITE BLANC CHÊNE DORÉ NOYER CHÊNE SONOMA NOIR



TETYDA

INOX BLACK VITRÉE

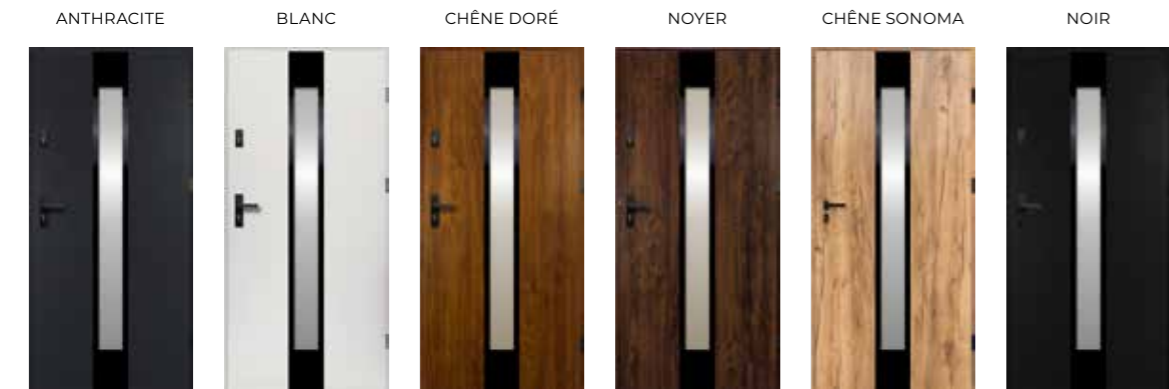

NEPTUN

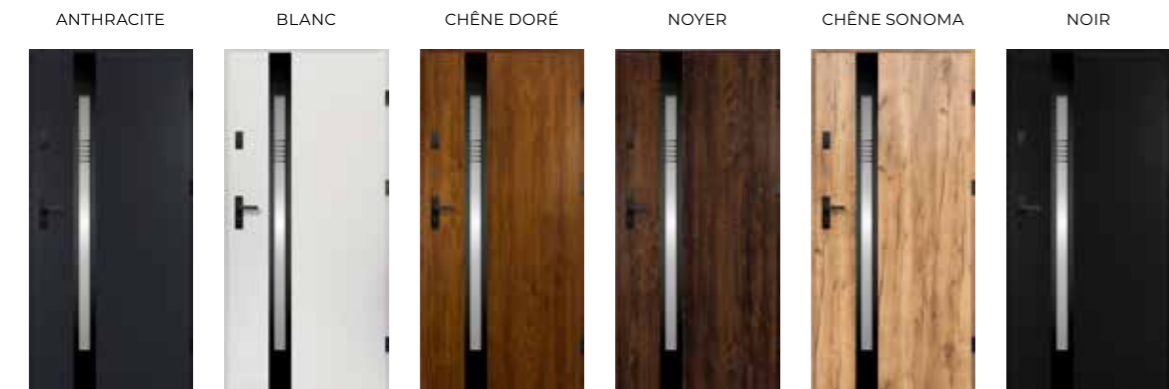

AURELIA

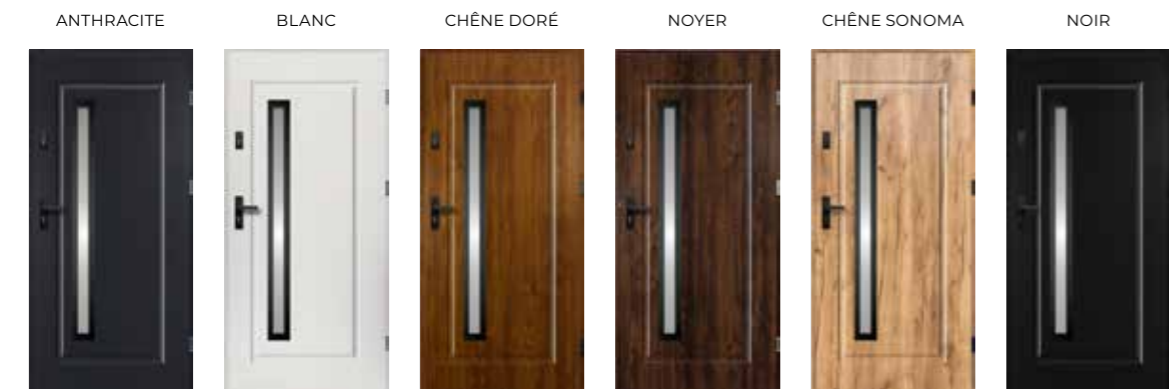

DEDAL



PARYS

PORTE VITRÉE - INOX BLACK PORTE EN BLOC AVEC ACCESSOIRES, FERRURES ET AJOUTS INOX BLACK.



APOLLO



HERMES

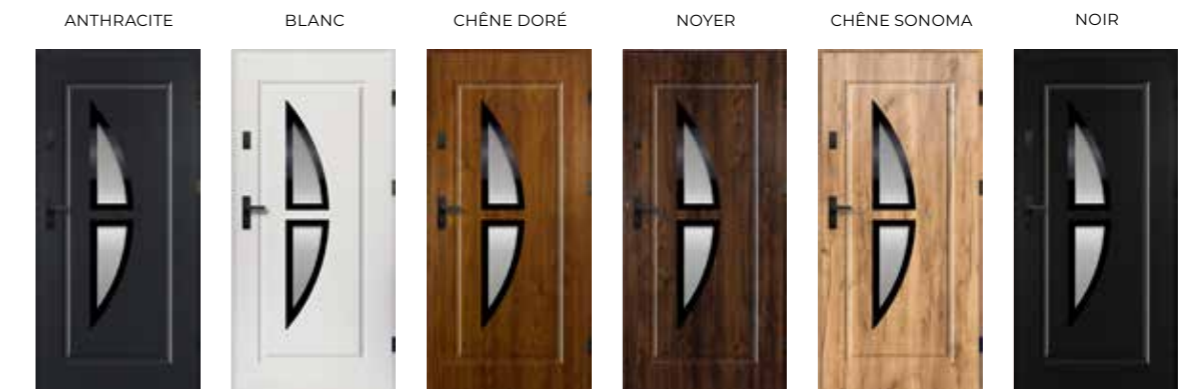

KRONOS



TETYDA

INOX GOLD VITRÉE

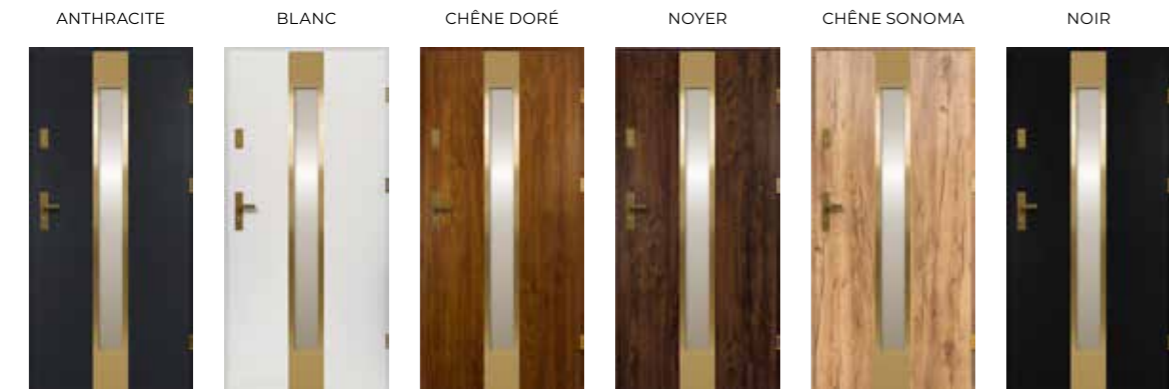

NEPTUN



AURELIA



DEDAL



PARYS

PORTE VITRÉE - INOX GOLD PORTE EN BLOC AVEC ACCESSOIRES, FERRURES ET AJOUTS INOX HALO.



APOLLO



HERMES

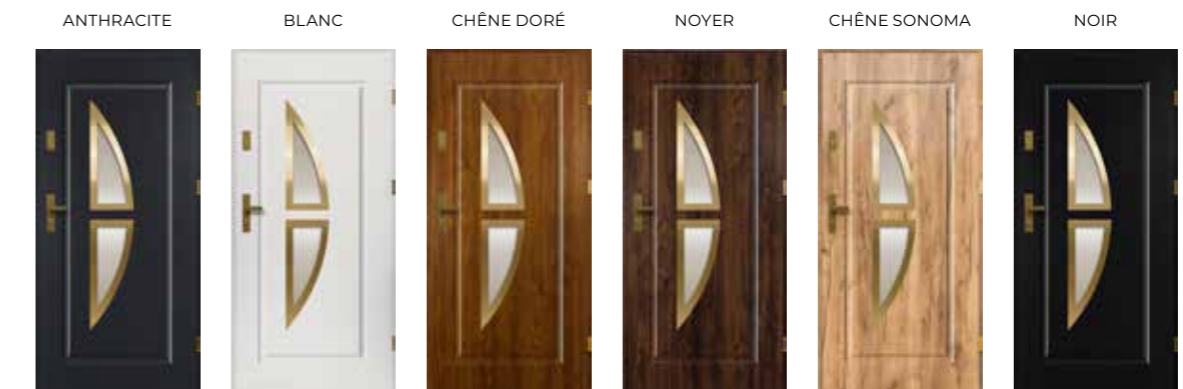

KRONOS



TETYDA

PORTE VITRÉE - INOX

PORTE EN BLOC AVEC ACCESSOIRES, FERRURES ET AJOUTS INOX.

ANTHRACITE

BLANC

CHÊNE DORÉ

NOYER

CHÊNE SONOMA

NOIR



BELLONA

ANTHRACITE

BLANC

CHÊNE DORÉ

NOYER

CHÊNE SONOMA

NOIR



CERES

ANTHRACITE

BLANC

CHÊNE DORÉ

NOYER

CHÊNE SONOMA

NOIR



SELENE

ANTHRACITE

BLANC

CHÊNE DORÉ

NOYER

CHÊNE SONOMA

NOIR



DIONIZOS

PORTES CLASSIC, MODÈLES EN BLOC ET VITRÉES

MODÈLES CLASSIQUES EN BLOC ET VITRÉES.

BLANC

CHÊNE DORÉ

NOYER



AURORA

BLANC

CHÊNE DORÉ

NOYER



WENUS

BLANC

CHÊNE DORÉ

NOYER



ERIS

BLANC

CHÊNE DORÉ

NOYER



SOL

INOX BLACK VITRÉE

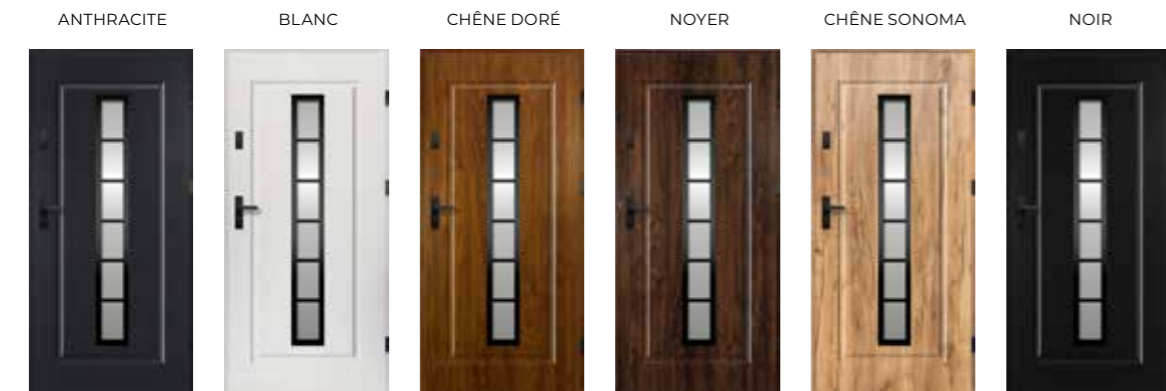

BELLONA



CERES

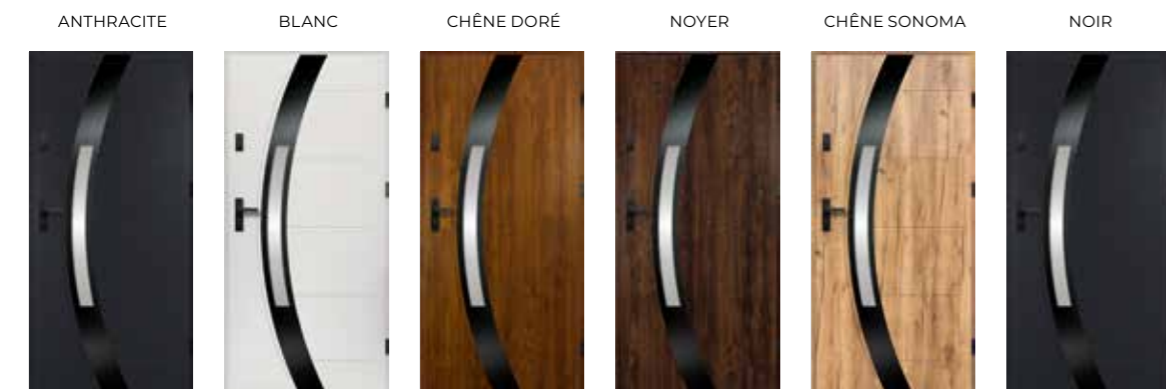

SELENE



DIONIZOS

PORTES CLASSIC, MODÈLES EN BLOC ET VITRÉES MODÈLES CLASSIQUES EN BLOC ET VITRÉES (COULEUR NICKEL).

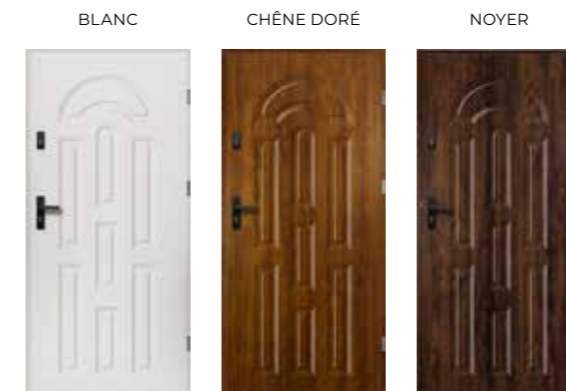

AURORA

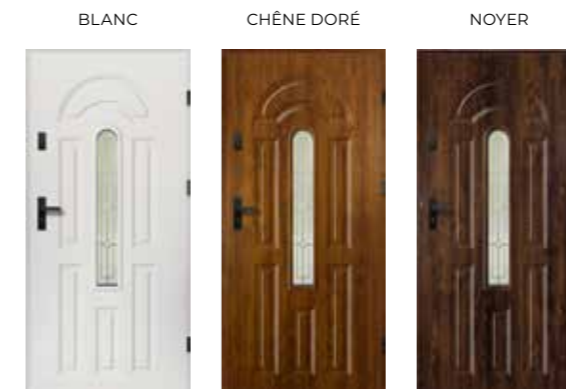

WENUS

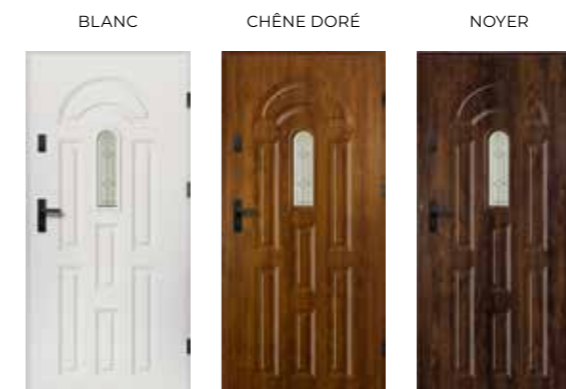

ERIS

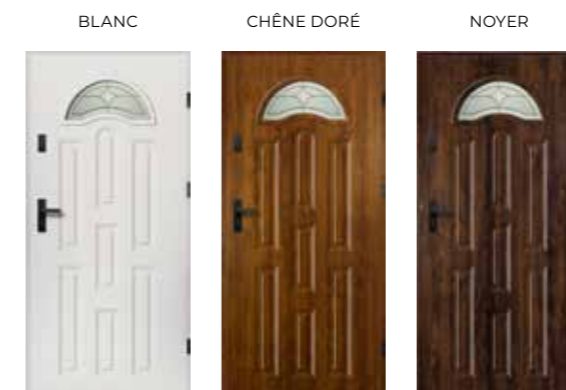

SOL

INOX GOLD VITRÉE

ANTHRACITE BLANC CHÊNE DORÉ NOYER CHÊNE SONOMA NOIR



BELLONA

ANTHRACITE BLANC CHÊNE DORÉ NOYER CHÊNE SONOMA NOIR



CERES

ANTHRACITE BLANC CHÊNE DORÉ NOYER CHÊNE SONOMA NOIR



SELENE

ANTHRACITE BLANC CHÊNE DORÉ NOYER CHÊNE SONOMA NOIR



DIONIZOS

PORTES CLASSIC, MODÈLES EN BLOC ET VITRÉES MODÈLES CLASSIQUES EN BLOC ET VITRÉES (COULEUR NICKEL).

BLANC CHÊNE DORÉ NOYER



AURORA

BLANC CHÊNE DORÉ NOYER



WENUS

BLANC CHÊNE DORÉ NOYER



ERIS

BLANC CHÊNE DORÉ NOYER



SOL

ACCESSOIRES



VITRES

Vitrages à double chambre avec cadre Superspacer



GRAPHITE



STOPSOL



SHADOW



LACOMAT

POIGNÉES CENTRALES

RONDE



CARRÉE

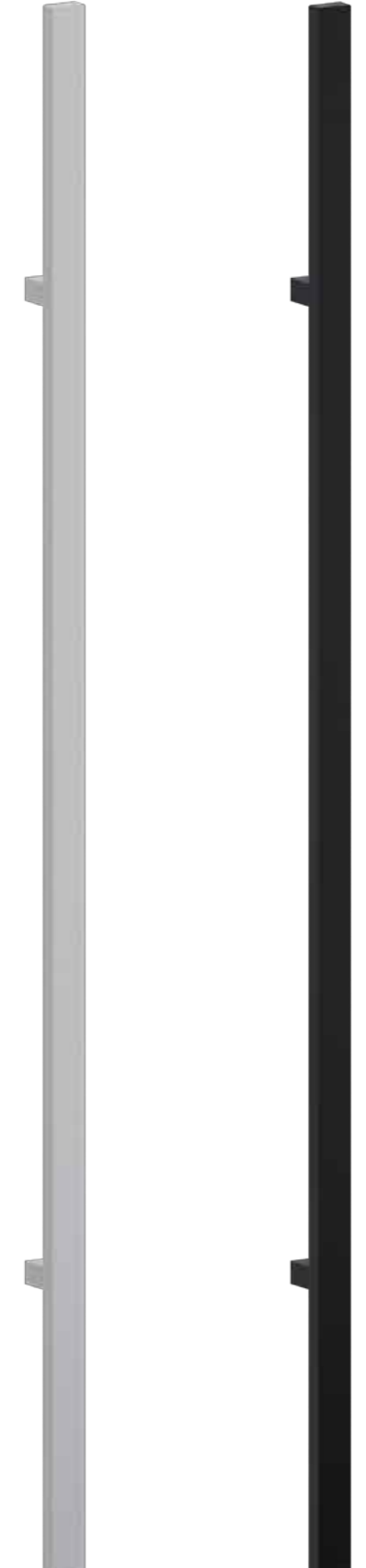

DIMENSIONS DISPONIBLES:

**1800 MM
1600 MM
1200 MM**

**1800 MM
1600 MM
1200 MM**

POIGNÉES LATÉRALES



CONFORT pack



011 SATINÉ **011K SATINÉ**



012 BLACK **012K BLACK**



017 SATINÉ **018 BLACK**



013 HALO **014 GOLD**



DESIGN pack



MINIMAL SATINÉ **MINIMAL BLACK**



INDUS SATINÉ **INDUS BLACK**



CUBIC SATINÉ **CUBIC BLACK**



Pack anti-effraction RC2

NIAGARA AXA RC2



BLACK



SATINÉ



Pack anti-effraction RC3

ROYAL AXA RC3



BLACK



GOLD



SATINÉ



Inserts - couleurs cohérentes avec les poignées



COULEURS



CHÊNE DORÉ POLONAIS (DL89)



NOYER POLONAIS FONCÉ (DL30)



ANTHRACITE (N76)



ANTHRACITE FONCÉ (N77)



CHÊNE GRANDSON/SONOMA



BLANC (A43)

PORTES TECHNIQUES - OPTIONS DE COULEURS DISPONIBLES

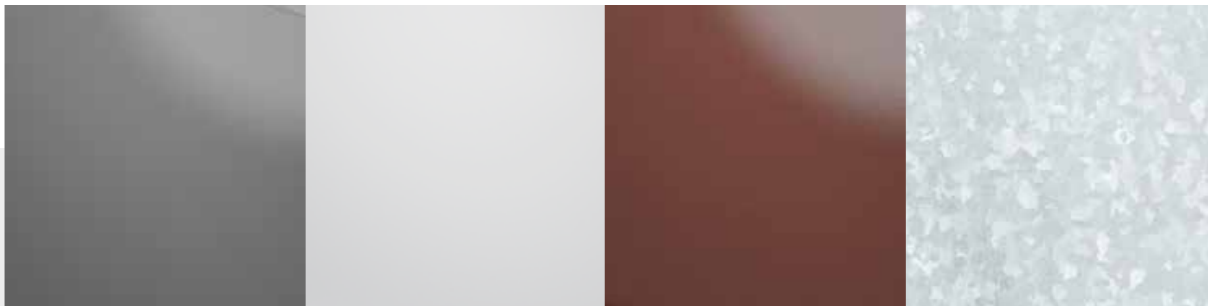

ANTHRACITE (RAL 8016)

BLANC (RAL 8016)

BRUNE (RAL 7016)

GALVANISÉ

DIMENSIONS DE LA PORTE P55

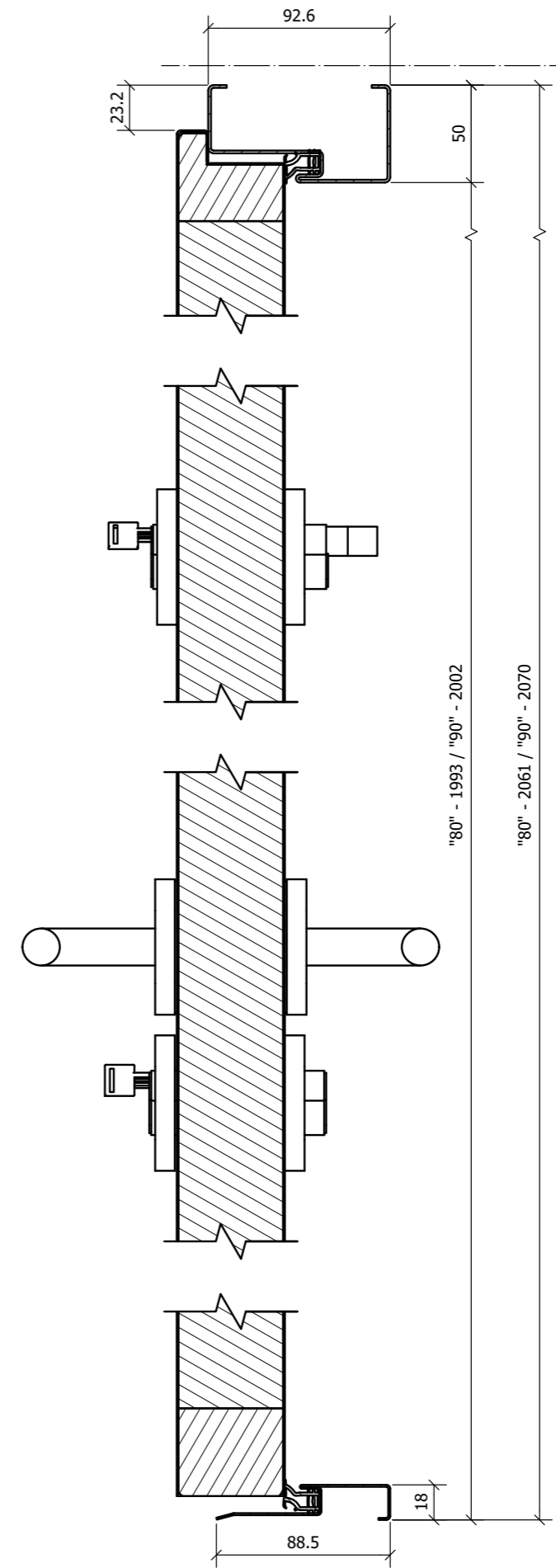
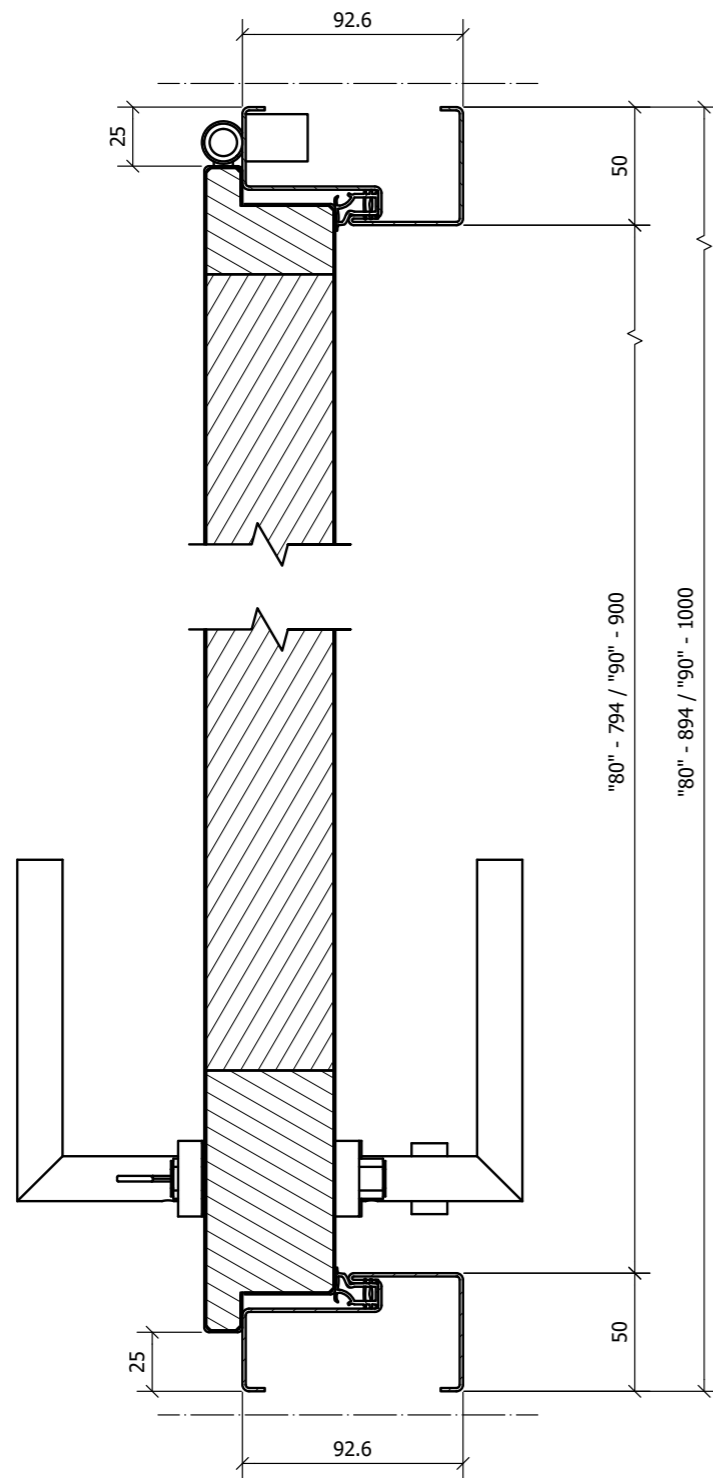

DIMENSIONS DE LA PORTE S68

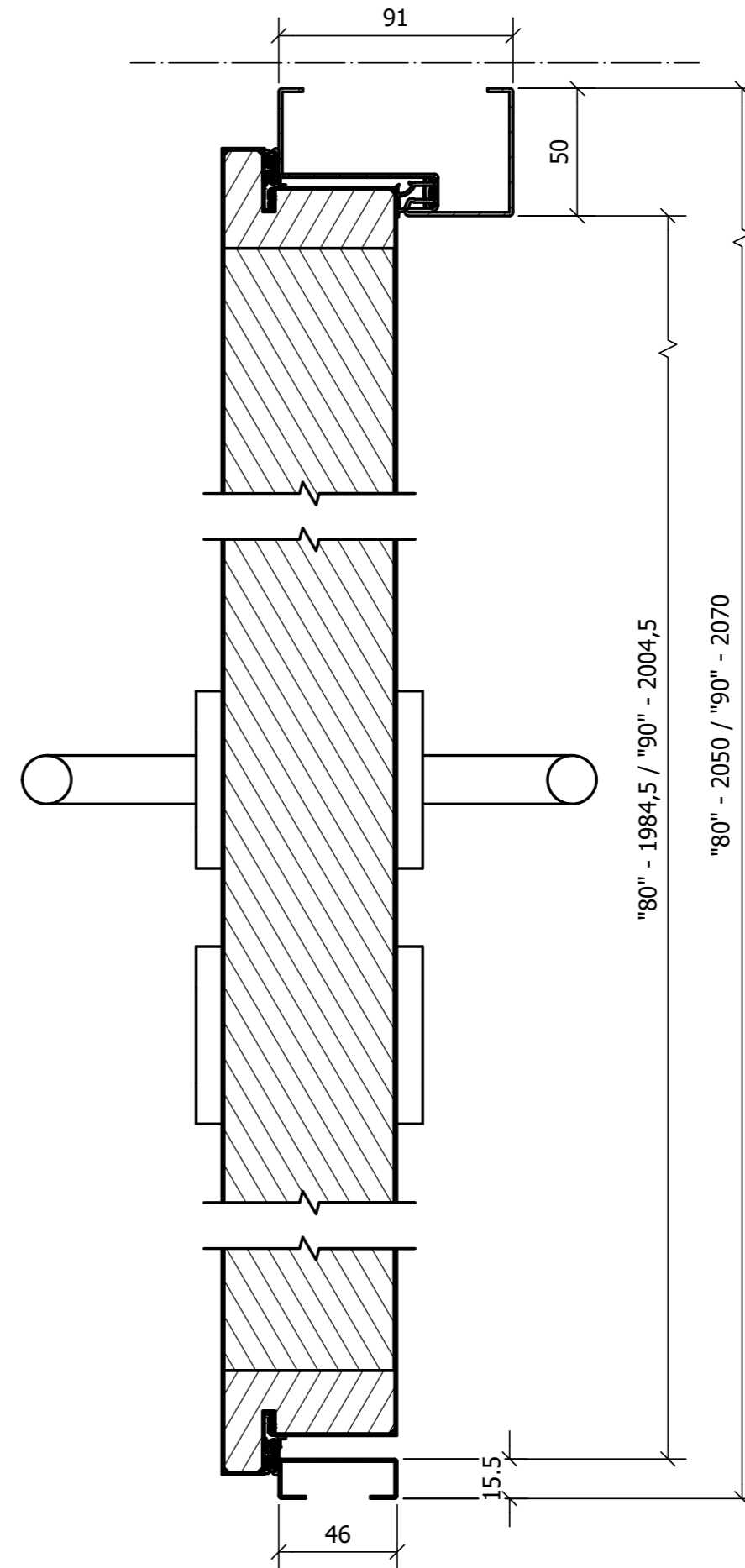
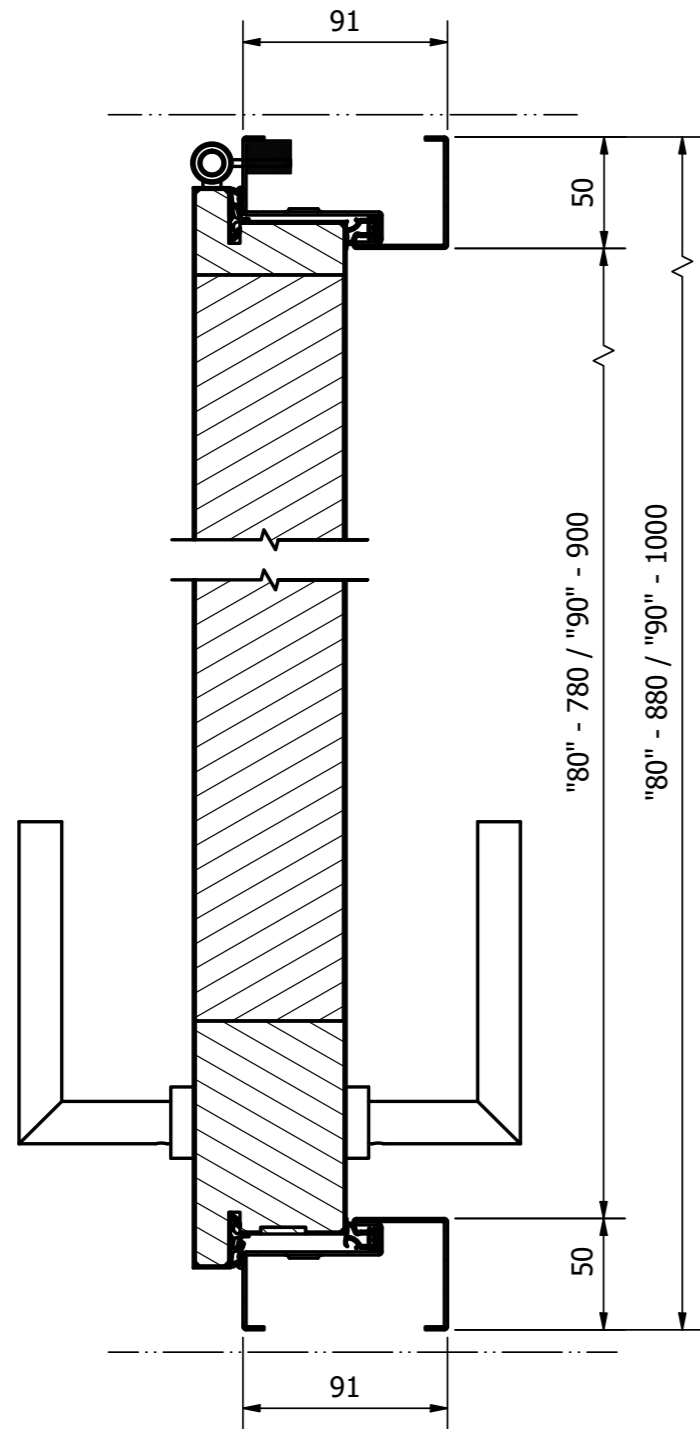

DIMENSIONS DE LA PORTE S68 ARCTIC

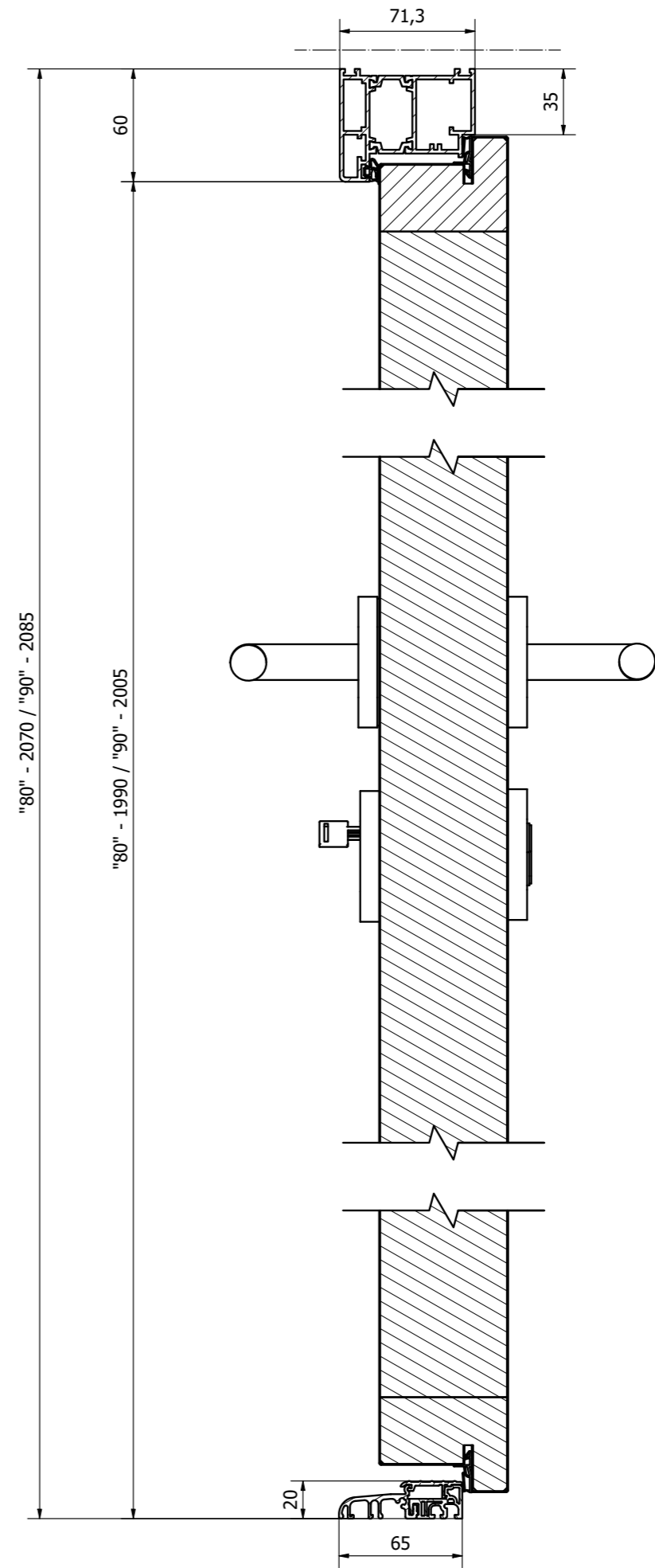
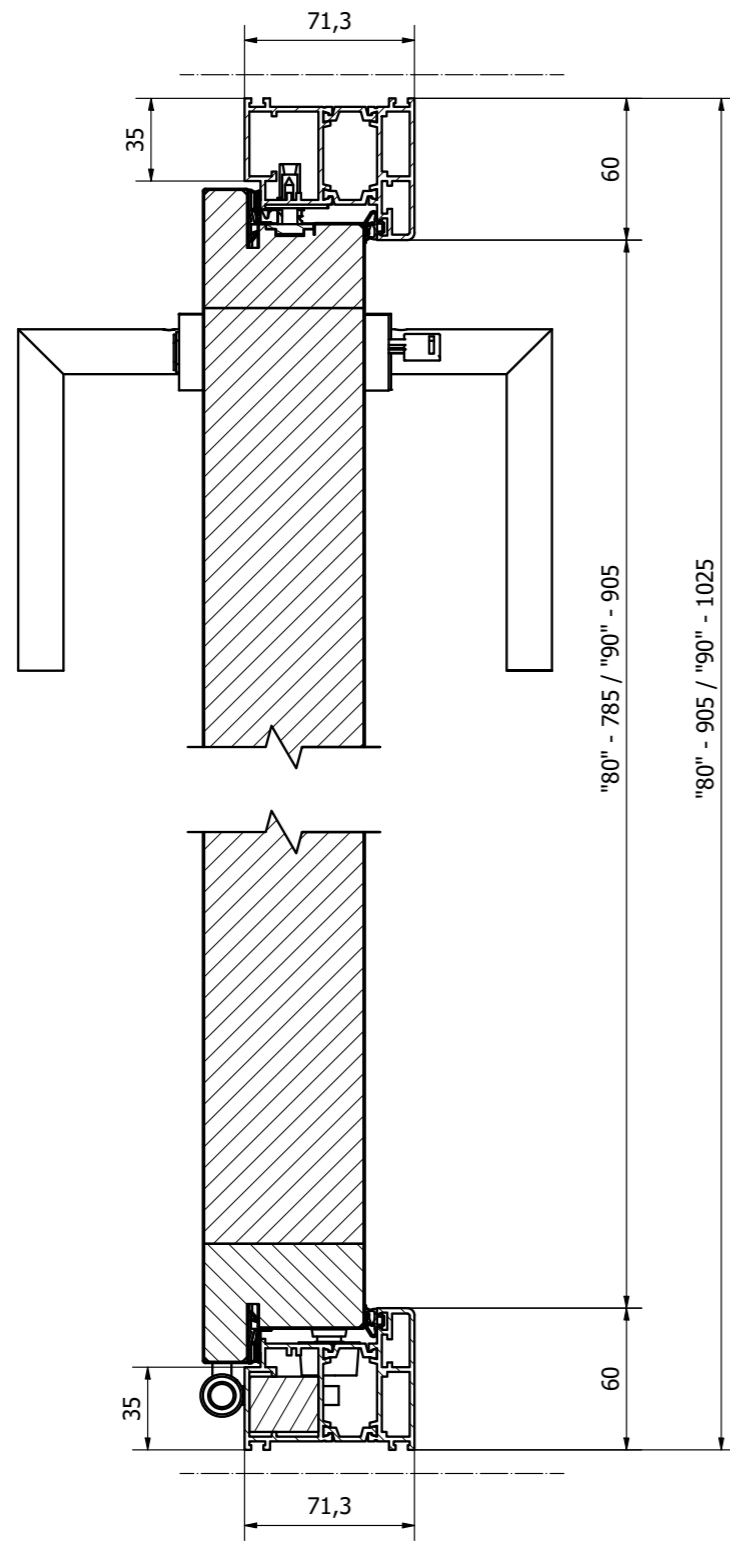

IMPOSTES



DIMENSIONS DES IMPOSTES

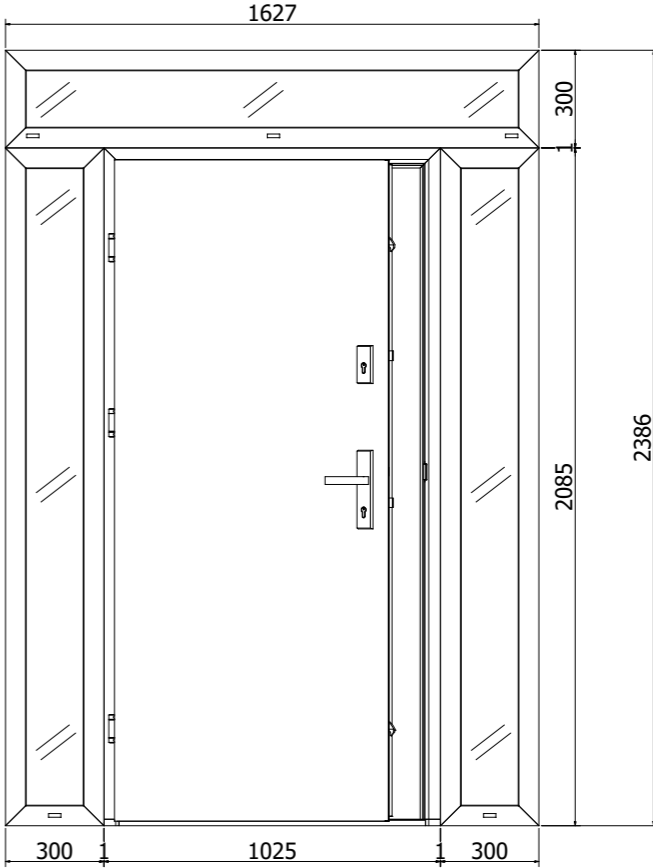
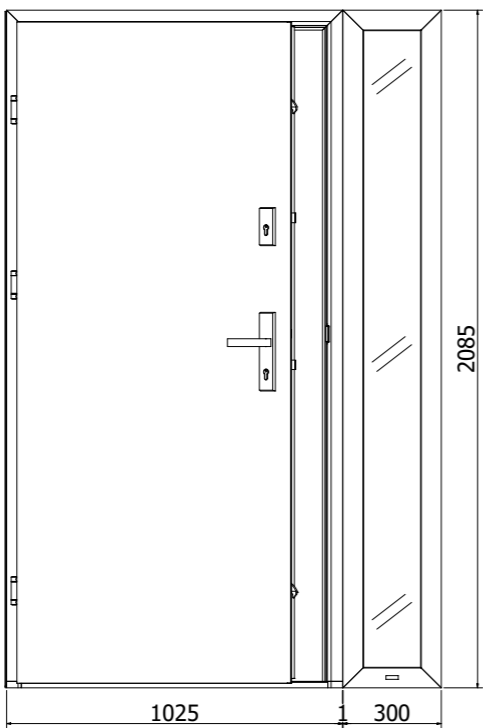
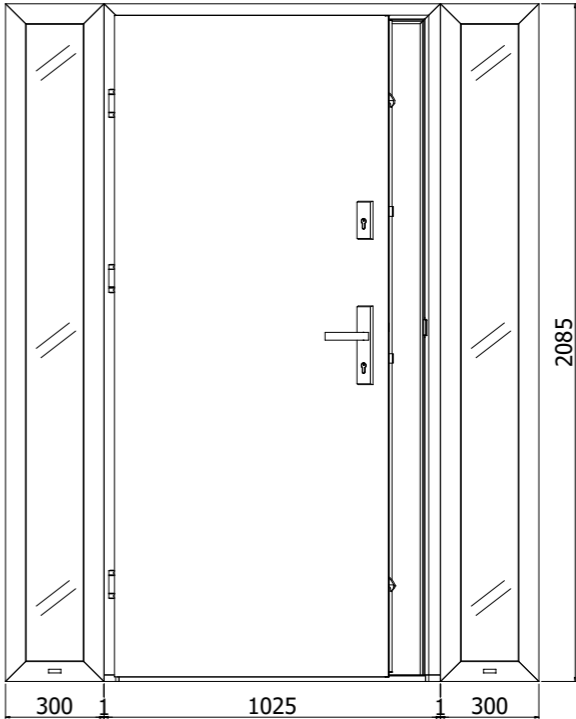
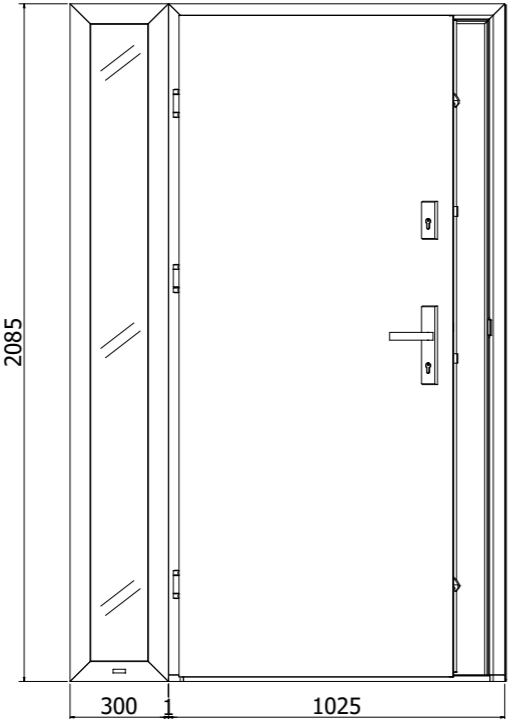

O.K.DOORS®

RADEX POLAND SP. Z O.O.
UL. PRZEMYSŁOWA 3, 14-200 IŁAWA,
POLOGNE
+48 89 648 75 01
+48 89 644 82 88

SALES@RADEX.COM
WWW.RADEX.COM

Cette publication ne constitue pas une offre au sens de la loi et a un but uniquement informatif.

Le fabricant se réserve le droit d'apporter des modifications.

ATTENTION: En raison de la technique d'impression, les couleurs du catalogue peuvent différer des couleurs réelles. Vous devez vous fier à des échantillons de couleurs.



CONFIGURATEUR DE PORTE

ÉDITION 01/2024

